



**KWALITEITS  
INSTITUUT  
NEDERLANDSE  
GEMEENTEN**

## **Standaard Zaak- en Documentservices 1.1**

### ***Standaardservices voor het koppelen en ontsluiten van zaaksystemen en documentmanagementsystemen ten behoeve van zaakgericht werken en documentmanagement***

Documentversie: 1.01.02  
Datum: 15-07-2015  
Versie van standaard: 1.01.02  
Status: In gebruik



## Versiehistorie

Versie	Datum	Auteur(s)	Opmerkingen/veranderingen
div			Conceptversies bij totstandkoming versie 1.0
06-07	28-03-2013	KING e-dienstverlening Jan Brinkkemper	Vastgestelde versie 1.0
1.1	07-04-2014	KING e-dienstverlening Joost Wijnings	Definitieve versie 1.1 met tekstuele correcties (geen functionele wijzigingen)
1.01.02	07-07-2015	KING e-dienstverlening Joost Wijnings, Michiel Verhoef	Patch versie 1.10.02 (standaard versie 1.1): - Toevoeging hoofdstuk met extensies - Issues 356732, 356721, 401434, 401445, 405509, 401525, 405665

*KING is van, voor en door gemeenten. Onze producten ontwikkelen we daarom voor en in samenwerking met gemeenten en andere organisaties. Dit gebeurt met de grootst mogelijke zorg. We streven er naar om onze documenten en andere producten blijvend te verbeteren en te versterken. Dit lukt niet zonder u. Hebt u aanvullingen, suggesties, vragen of opmerkingen rondom dit of andere KING producten, aarzel dan niet en laat het aan ons weten. Alleen zo kunnen we samen onze producten nog beter maken. U kunt ons bereiken via onze website [www.kinggemeenten.nl](http://www.kinggemeenten.nl) of via [info@kinggemeenten.nl](mailto:info@kinggemeenten.nl).*

## Inhoudsopgave

1	Inleiding .....	5
1.1	Standaardisatie van zaak- en documentservices .....	5
1.2	Doel van het document .....	6
1.3	Aansluiting op MijnOverheid Lopende Zaken .....	6
1.4	Uitgangspunten en reikwijdte .....	6
1.5	Bronverwijzingen/referentiedocumenten .....	7
1.6	Participanten .....	8
1.7	Volgende versies van de specificatie .....	8
2	Functionaliteit op hoofdlijnen en architectuur .....	10
2.1	GEMMA informatiearchitectuur en gebruikte standaarden .....	10
2.1.1	Standaarden .....	13
2.2	Referentiecomponenten .....	15
2.2.1	Referentiecomponent Zaaksysteem (ZS) .....	15
2.2.2	Referentiecomponent Documentmanagementsysteem (DMS) .....	17
2.2.3	Referentiecomponent Zaakserviceconsumer (ZSC) .....	18
2.2.4	Referentiecomponent Documentserviceconsumer (DSC) .....	18
2.3	Referentiearchitectuur .....	18
2.4	Opdrachtverstrekking .....	20
3	Beveiliging, autorisatie en protocollen .....	21
4	Specificatie services ZS .....	22
4.1	StUF-Zaakservices .....	22
4.1.1	#1 Geef Zaakstatus (geefZaakstatus_Lv01) .....	22
4.1.2	#2 Geef Zaakdetails (geefZaakdetails_Lv01) .....	24
4.1.3	#3 Actualiseer Zaakstatus (actualiseerZaakstatus_Lk01) .....	30
4.1.4	#4 Creëer Zaak (creeerZaak_Lk01) .....	31
4.1.5	#5 Update Zaak (updateZaak_Lk01) .....	35
4.1.6	#6 Genereer Zaakidentificatie (genereerZaakIdentificatie_Di02) .....	37
4.2	StUF-Zaakdocumentservices .....	38
4.2.1	#7 Geef lijst Zaakdocumenten (geefLijstZaakdocumenten_Lv01) .....	38
4.2.2	#8 Geef Zaakdocument lezen (geefZaakdocumentLezen_Lv01) .....	40
4.2.3	#9 Geef Zaakdocument bewerken (geefZaakdocumentbewerken_Di02) .....	42
4.2.4	#10 Voeg Zaakdocument toe (voegZaakdocumentToe_Lk01) .....	44
4.2.5	#11 Maak Zaakdocument (maakZaakdocument_Lk01) .....	45

Standaard Zaak- en Documentservices 1.0 (versie 1.02)

4.2.6	#12 Update Zaakdocument (updateZaakdocument_Lk01).....	47
4.2.7	#13 Genereer Documentidentificatie (genereerDocumentIdentificatie_Di02).....	49
4.2.8	# 14 Cancel CheckOut (cancelCheckout_Di02).....	50
4.3	#15 CMIS-integratieservice .....	51
5	Specificatie DMS-services.....	53
5.1	Zaken DMS boom .....	53
5.2	Additionele objectproperties en attributes .....	55
5.3	Mapping RGBZ-attributen met CMIS-properties .....	56
5.4	CMIS-Documentservices en CMIS-Integratieservice.....	58
5.4.1	#16 Koppel Zaakdocument aan Zaak.....	58
5.4.2	Geef lijst Zaakdocumenten.....	59
5.4.3	Geef Zaakdocument lezen.....	59
5.4.4	Voeg Zaakdocument toe .....	60
5.4.5	Maak Zaakdocument.....	60
5.4.6	Update Zaakdocument.....	60
5.4.7	Geef Zaakdocument bewerken .....	61
5.4.8	Cancel CheckOut.....	61
6	Extensies van de standaard.....	62
6.1	Overzicht .....	62
6.2	Extensie #1: DSC verwijdert document (via StUF-ZKN en CMIS).....	62
6.3	Extensie #2: DSC ontkoppelt document van zaak (via StUF-ZKN en CMIS).....	62
6.4	Extensie #3: ZS informeert ZSC/DSC over mutatie met betrekking tot zaak of document (via StUF-ZKN) .....	63
	Bijlage A: Afkortingen, begrippen en symbolen.....	66
	Bijlage B: Definitie van gebruikte CMIS-objecttypes binnen standaard Zaak- en Documentservices .....	67

# 1 Inleiding

## 1.1 Standaardisatie van zaak- en documentservices

Gemeenten gaan steeds meer over op zaakgericht werken. Ze passen niet alleen hun processen en organisatie aan maar ook hun informatiehuishouding. Veel gemeenten investeren in nieuwe zaaksystemen en/of documentmanagementsystemen danwel in het (laten) wijzigen ervan. Voor de invoering van zaakgericht werken is het noodzakelijk dat zaaksystemen en documentmanagementsystemen goed met elkaar kunnen samenwerken en gekoppeld worden. Immers zaakinformatie kan niet los worden gezien van de documenten die bij een zaak horen. Bovendien dienen deze systemen services te bieden aan andere applicaties die zaakgegevens en zaakgerelateerde documenten nodig hebben, toevoegen of muteren. Dit is niet alleen noodzakelijk voor interne doeleinden maar ook voor de informatieverstrekking aan burgers en bedrijven over de status van zaken die de gemeente onder handen heeft.

Momenteel bieden meerdere softwareleveranciers dit soort informatiesystemen aan. Voor het onderling koppelen en ontsluiten van deze systemen ontbreekt echter een (gemeentelijk) toegesneden standaard. Voor gemeenten leidt dit tot suboptimale uitvoering, interoperabiliteitsproblemen op proces- en ICT-vlak en tot minder keuzevrijheid van softwareleveranciers.

De gemeente Woerden heeft deze behoefte onderkend en initiatief genomen om dit te veranderen. De gemeente Woerden heeft daartoe KING gevraagd bij het opstellen van aanvullende standaarden te helpen. Als eerste stap heeft de gemeente Woerden samen met KING in december 2010 met verschillende gemeenten en softwareleveranciers een bijeenkomst georganiseerd. In deze bijeenkomst zijn afspraken gemaakt over de aanpak, de reikwijdte, de te gebruiken achterliggende standaarden en de voorgenomen implementaties. In de loop van 2011 is gebleken dat ook andere gemeenten en softwareleveranciers deze behoefte hebben. Steeds meer gemeenten en softwareleveranciers hebben zich aangesloten bij dit initiatief. Meerdere bijeenkomsten en verbeterlagen hebben geresulteerd in deze specificatie. Op 22 september 2011 is deze specificatie door de werkgroep goedgekeurd voor proefimplementaties. Uit de proefimplementaties en voorbereidingen daarop is een groot aantal verbeteringen naar voren gekomen. In de werkgroepbijeenkomst van 25 oktober 2012 zijn deze wijzigingen doorgenomen en keuzes gemaakt. In najaar van 2012 is de specificatie ook beoordeeld door experts van KING. De voorgestelde wijzigingen van de werkgroep en KING zijn verwerkt voor zover ze passen binnen de reikwijdte planning en aansluiten op de gemaakte afspraken in de werkgroep. Sommige voorgestelde wijzigingen zijn opgenomen als toekomstige uitbreiding. Deze zijn in paragraaf 1.1 beschreven. De formele vaststelling van versie 1.0 van de Zaak- en Documentservices heeft plaatsgevonden op 5 juni 2013. De standaard heeft daarmee de status 'In Gebruik' gekregen en is onderdeel van de StUF familie geworden. De standaard is gereed voor implementatie in software en gemeenten wordt geadviseerd om deze standaard te gebruiken.

In 2014 is het beheerproces van KING rondom deze specificatie opgestart en tijdens een werkgroepbijeenkomst op 11 februari is besloten om op of kort na 1 april 2014 'onderhoudsversie' 1.1 uit te brengen waarin enkele openstaande punten worden opgelost.

Standaard Zaak- en Documentservices 1.0 (versie 1.02)

## 1.2 Doel van het document

Dit document beschrijft een set van veelgebruikte standaardservices voor zaaksystemen (ZS) en documentmanagementsystemen (DMS). Het gaat daarbij om de services om:

- a) zaakgegevens en/of zaakgerelateerde documenten toe te voegen, te muteren en te ontsluiten voor andere applicaties en
- b) deze gegevensverzamelingen voor zaken en zaakdocument onderling consistent te houden tussen ZS en DMS.

Deze services worden aangeboden als webservices en maken gebruik van bestaande (open) standaarden. Dit document kan door gemeenten als specificatie worden opgenomen in programma's van eisen en in opdrachten aan softwareleveranciers.

Softwareleveranciers kunnen dit document als integratiestandaard gebruiken voor de (door)ontwikkeling van hun softwareproducten.

## 1.3 Aansluiting op MijnOverheid Lopende Zaken

MijnOverheid Lopende Zaken geeft burgers een overzicht van lopende en afgeronde zaken met de overheid en kan doorverwijzen naar de bijbehorende zaakdossiers (<https://mijn.overheid.nl/>). Om op Lopende Zaken te kunnen aansluiten, dienen gemeenten Lopende Zaken op de hoogte te houden van zaakstatuswijzigingen. In aanvulling op de standaard Zaak- en Documentservices wordt hiervoor de standaardservice voor aansluiting op MijnOverheid Lopende Zaken gebruikt. Deze standaardservice is beschikbaar bij Logius. Door gebruik van beide standaarden in de eigen informatievoorziening zijn gemeenten in staat om zaakgegevens efficiënt te verstrekken aan MijnOverheid Lopende Zaken.

## 1.4 Uitgangspunten en reikwijdte

De volgende uitgangspunten zijn gehanteerd bij het uitwerken van de applicatieservices:

1. De services ondersteunen de meest gebruikte basisfunctionaliteit voor de 2-weg applicatie-applicatiekoppeling tussen een DMS en ZS onderling en de koppelingen van een DMS en ZS met andere systemen voor het ontsluiten en muteren van zaakgegevens en zaakdocumenten;
2. De services zijn generiek van opzet en moeten gemeentebreed beschikbaar zijn voor andere applicaties. Bijvoorbeeld: een document moet in een DMS toegevoegd kunnen worden door een ZS, maar ook door een documentcreatieapplicatie, een postintake-applicatie, een backofficesysteem of klantcontactstelsel;
3. De services zijn uitsluitend bedoeld voor binnengemeentelijke applicatie-applicatiekoppelingen. Er is qua functionaliteit, werking, protocolkeuze, beveiligingseisen e.d. geen rekening gehouden met buitengemeentelijke ketens en gebruik van openbare netwerken (internet);
4. Voor de services wordt gebruik gemaakt van bestaande, vastgestelde standaarden: CMIS 1.0, StUF 3.01, StUF-ZKN 3.10, RGBZ 1.0 en ZTC 2.0. Deze specificatie scherpst voor het beschreven toepassingsgebied genoemde standaarden aan door ze te concretiseren voor de betrokken applicaties en de te ondersteunen functionaliteit. Daardoor verbetert de interoperabiliteit tussen betrokken applicaties.
5. De specificatie past binnen en sluit aan op de GEMMA; de specificatie vormt een aanvulling op het portfolio van de standaarden die deel uitmaken van GEMMA. Na ontwikkeling wordt de specificatie in de beheer- en participatiestructuur van deze standaarden opgenomen;

Standaard Zaak- en Documentservices 1.0 (versie 1.02)

6. Uitwisseling van DSP- en/of ZTC-informatie maakt geen onderdeel uit van de specificatie omdat de mutatiefrequentie laag is. De specificatie gaat er vanuit dat op basis van identificerende kenmerken een relatie gelegd kan worden naar informatie in de ZTC of DSP en dat deze informatie beschikbaar is in ZS en/of DMS.
7. De specificatie heeft alleen betrekking op zaken in de dynamische fase. Er zijn wel attributen die gebruikt kunnen worden voor langetermijnarchivering, maar de archiveringsprocessen zelf vallen buiten scope van de specificatie;
8. Binnen één gemeente is één ZS en één DMS aanwezig waarin respectievelijk zaakgegevens en documenten digitaal worden vastgelegd. In deze specificatie is geen rekening gehouden met meerdere ZS'en en DMS'en binnen één gemeente;
9. In een DMS kunnen naast zaakgerelateerde documenten ook andere (niet-zaakgerelateerde) documenten zijn vastgelegd. Deze worden niet gesynchroniseerd met het ZS. Niet-zaakgerelateerde documenten kunnen later aan een zaak worden verbonden of toegewezen, waardoor ze alsnog bekend worden voor het ZS.
10. Binnen één gemeente wordt elke zaak geïdentificeerd met één uniek kenmerk, de 'zaakidentificatie'; de authentieke bron voor zaakidentificaties is het ZS;
11. Binnen één gemeente wordt elk zaakgerelateerd document geïdentificeerd met één uniek kenmerk, de 'documentidentificatie'; de authentieke bron voor documentidentificaties is het ZS;
12. Wanneer elementen in een bericht volgens de specificaties optioneel zijn betekent dit dat deze elementen weliswaar niet verplicht zijn in het bewuste bericht maar wel degelijk gebruikt kunnen en ondersteund dienen te worden. De elementen en de inhoud ervan dienen te voldoen aan de in deze specificatie gestelde regels of, indien deze ontbreken, aan de regels van achterliggende standaard.
- 13.
14. Voor zover deze specificatie bepaalde eisen en regels niet beschrijft, geldt de betreffende achterliggende standaard (StUF, CMIS, RGBZ e.d.) als norm.

## 1.5 Bronverwijzingen/referentiedocumenten

Referentiedocument	Bronverwijzing
GEMMA informatie-architectuur 1.0	<a href="http://www.kinggemeenten.nl/media/190312/00_GEMMA%20Informatie%20architectuur.1.0.doc%20KING.pdf">http://www.kinggemeenten.nl/media/190312/00_GEMMA%20Informatie%20architectuur.1.0.doc%20KING.pdf</a>
CMIS 1.0	<a href="http://docs.oasis-open.org/cmisis/CMIS/v1.0/os/cmisis-spec-v1.0.pdf">http://docs.oasis-open.org/cmisis/CMIS/v1.0/os/cmisis-spec-v1.0.pdf</a>
RGBZ 1.0	<a href="http://www.kinggemeenten.nl/gemma/gegevens-en-berichten-%28stuf%29/documenten/informatiemodellen/rgbz">http://www.kinggemeenten.nl/gemma/gegevens-en-berichten-%28stuf%29/documenten/informatiemodellen/rgbz</a>
StUF 3.01	<a href="http://www.kinggemeenten.nl/gemma/gegevens-en-berichten-%28stuf%29/documenten/stuf/4_stuf_standaarden/stuf-0301-%28in-gebruik%29">http://www.kinggemeenten.nl/gemma/gegevens-en-berichten-%28stuf%29/documenten/stuf/4_stuf_standaarden/stuf-0301-%28in-gebruik%29</a>
Sectormodel StUF-ZKN 3.10	<a href="http://www.kinggemeenten.nl/gemma/gegevens-en-berichten-%28stuf%29/documenten/stuf/5_stuf_sectormodellen/stuf-zkn0310-%28in-gebruik%29">http://www.kinggemeenten.nl/gemma/gegevens-en-berichten-%28stuf%29/documenten/stuf/5_stuf_sectormodellen/stuf-zkn0310-%28in-gebruik%29</a>
StUF protocolbindingen 3.02	<a href="http://www.kinggemeenten.nl/media/363315/stuf%20bindingen%20030200.pdf">http://www.kinggemeenten.nl/media/363315/stuf%20bindingen%20030200.pdf</a>

## 1.6 Participanten

De volgende gemeenten, samenwerkingsverbanden en softwareleveranciers hebben geparticipeerd bij het opstellen van deze specificatie:

- Gemeente Woerden (initiator)
- Gemeente Almere
- Gemeente Amstelveen
- Gemeente Apeldoorn
- Gemeente Breda
- Gemeente Ede
- Gemeente Heerhugowaard
- Gemeente Zutphen
- BCT
- Centric
- Circle Software
- Decos
- Dimpact
- Excellence
- Interaccess
- InteractionNext
- JNET
- PinkRocade Local Government
- Roxit

Indirecte participanten (agendaleden), zijn:

- Gemeente Alkmaar
- Gemeente Hilversum
- Drechtsteden
- iWriter

## 1.7 Volgende versies van de specificatie

Nadat deze specificatie als landelijke gemeentelijke standaard vastgesteld is, zal deze door KING in beheer worden genomen en versiegewijs worden doorontwikkeld.

De reikwijdte van de huidige specificatie versie 1.0 is bewust beperkt gehouden tot de veelgebruikte zaak- en documentservices. Tijdens de ontwikkeling zijn suggesties gedaan voor uitbreidingen in volgende versies. Deze zijn samengevat:

- Afsluiten/archiveren van zaakgegevens (een aantal benodigde attributen is reeds opgenomen);
- Aanvullende afspraken over additionele metagegevens;
- Ondersteuning van samengestelde documenten (StUF-ZKN-SDC);
- Ondersteuning van BESLUIT (BSL); Er moet een service komen om besluiten toe te voegen aan een ZAAK;
- Uitbreiding van het omgaan met autorisaties en beveiliging;
- Aansluiten op toekomstige versies van onderliggende standaarden (zoals CMIS 1.1);
- Verwijderen van zaakdocumenten;
- Applicaties actief op de hoogte brengen van wijzigingen aan zaken (pushberichten, notificaties van wijzigingen) zodat andere systemen deze zaken kunnen afhandelen;
- Omgaan met correcties op zaken en zaakdocumenten;
- Omgaan met dynamische metadata (met name de zaaktypespecifieke metadata);
- Zichtbaar maken in berichten of een document is uitgecheckt;
- Onderscheid maken in 'originele' en 'archief' varianten van een Zaakdocument.





## 2 Functionaliteit op hoofdlijnen en architectuur

Deze specificatie geeft een technische en functionele beschrijving van een aantal veelgebruikte services voor ZS'en en DMS'en. De services zorgen enerzijds voor de synchronisatie van gemeenschappelijke gegevens tussen ZS en DMS. Anderzijds zorgen deze services dat zaakgegevens en zaakdocumenten op een gestandaardiseerde manier worden ontsloten, zodat andere systemen binnen een gemeente zaakgegevens en zaakdocumenten kunnen toevoegen, muteren en/of raadplegen.

In de volgende paragraaf wordt ingegaan op hoe de services geplaatst moeten worden binnen de GEMMA informatiearchitectuur en welke standaarden worden gebruikt. Vervolgens wordt dieper ingegaan op de functionaliteit die deze services moeten bieden.

### 2.1 GEMMA informatiearchitectuur en gebruikte standaarden

De GEMMA vormt als referentiearchitectuur de basis voor de inrichting van een individuele gemeente en is richtinggevend bij het realiseren van de elektronische overheid. Binnen de GEMMA informatiearchitectuur worden verschillende (hoofd)informatiefuncties onderscheiden. De specificatie geeft op implementatieniveau invulling aan de midoffice generieke informatiefuncties:

- Zakenbeheer;
- Beheer documentaire informatie.

Verbinden wordt niet specifiek ingevuld binnen de specificatie, maar wel gefaciliteerd door het werken met standaardkoppelvlakken. Tussen de serviceconsumers en serviceproviders kan desgewenst een verbindingscomponent (zoals broker, servicebus) geplaatst worden.

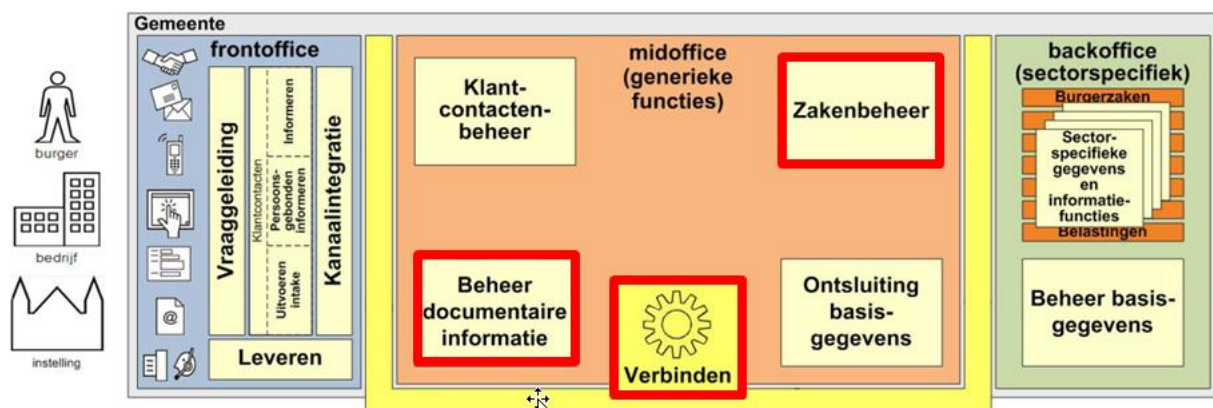

Figuur 1: Plaats services in GEMMA informatiearchitectuur (bron GEMMA 1.0)

Om te bepalen welke informatieobjecten de services moeten kunnen uitwisselen is het van belang te weten welke informatiesysteem de authentieke bron is. De GEMMA informatiearchitectuur specificeert welke informatieobjecten uit het RGBZ binnen een informatiefunctie vallen. Deze verdeling (zie Figuur 2) is als uitgangspunt genomen om te bepalen welk informatiesysteem de authentieke bron is van een informatieobject. Voorts is er vanuit gegaan dat het DMS invulling geeft aan de informatiefunctie 'Beheer documentaire informatie' en het ZS aan 'Zakenbeheer'.

## Standaard Zaak- en Documentservices 1.0 (versie 1.02)

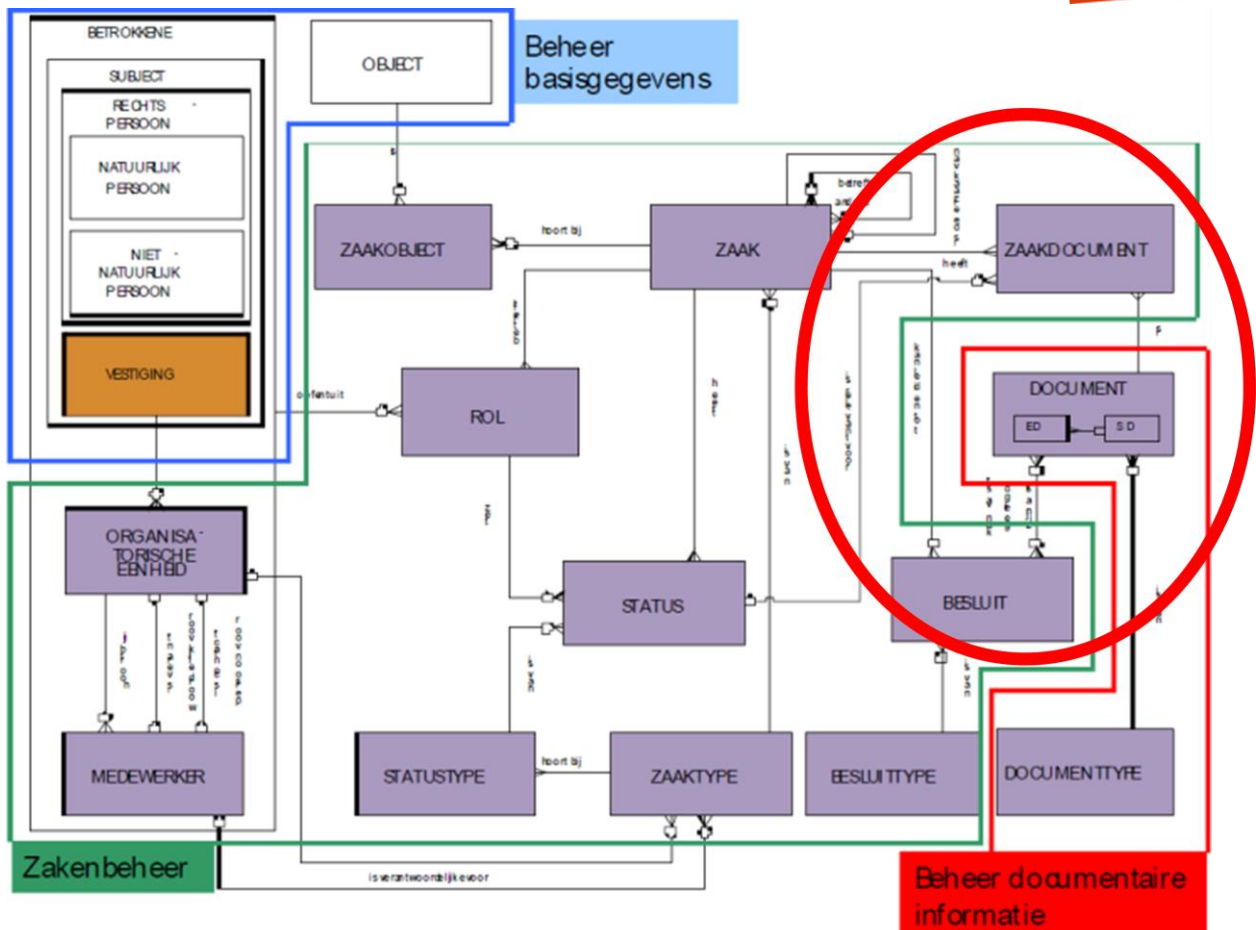

**Figuur 2: RGBZ informatiemodel en verdeling over informatiefuncties (bron: Gemma Informatiearchitectuur 1.0)**

Deze specificatie streeft ernaar, om, conform GEMMA, informatie slechts op één plek vast te leggen. Een set van vijf gemeenschappelijke gegevenselementen is nodig om een relatie te leggen tussen zaakgegevens in het ZS en documentgegevens in het DMS. Dit zijn:

- Zaakidentificatie;
- Zaaktype;
- Documentidentificatie;
- Documenttype;
- Resultaat.

In de praktijk blijkt dat leveranciers en gemeenten behoefte hebben aan een bredere set (meta)gegevenselementen die zowel in het ZS als het DMS beschikbaar moeten zijn. Naast de minimale set is daarom een set gegevenselementen toegevoegd die tussen het ZS en DMS gesynchroniseerd moet kunnen worden. Tabel 1 geeft aan welke gegevenselementen dit zijn. Een V (verplicht) geeft aan dat het DMS dit element verplicht moet kunnen vastleggen en verwerken.

Standaard Zaak- en Documentservices 1.0 (versie 1.02)

Een O (optioneel) geeft aan dat *als* het element in het DMS vastgelegd wordt, moet dat gebeuren conform deze specificatie (zie H5). Onderstaande tabel geeft aan hoe verplichte en optionele elementen gesynchroniseerd moeten worden tussen ZS en DMS.

Van	Naar	Synchronisatie
ZS	DMS	Het ZS synchroniseert mutaties van verplichte elementen met het DMS. Optionele elementen worden alleen gesynchroniseerd indien hierover aanvullende afspraken zijn gemaakt (zie 0).
DMS	ZS	Het DMS synchroniseert alle verplichte elementen met het ZS via de CMIS-integratieservice (zie 2.3). Indien optionele elementen in het DMS vastgelegd zijn, worden mutaties van deze elementen ook aangeboden aan het ZS via de CMIS-integratieservice. Het ZS moet deze mutaties kunnen verwerken.

Gegevens-element/RGBZ-attribuut	Object	v/o
Zaaktype-omschrijving	Zaaktype	o
Zaaktype code	Zaaktype	v
Zaakidentificatie	Zaak	v
Startdatum	Zaak	v
Einddatum	Zaak	o
Zaakniveau	Zaak	v
Deelzakenindicatie	Zaak	v
Registratiedatum	Zaak	v
Publicatiedatum	Zaak	o
Archiefnominatie	Zaak	v
Resultaatomschrijving	Zaak	v
DatumVernietigingDossier	Zaak	o
Voorvoegsels Geslachtsnaam	Zaak	o
Geslachtsnaam	Zaak	o
Achternaam	Zaak	o
Voorvoegsel	Zaak	o
Medewerkeridentificatie (van initiator)	Zaak	v
Organisatieidentificatie (van initiator)	Zaak	v
Burgerservicenummer (van initiator)	Zaak	v
Nummer ander natuurlijk person (van initiator)	Zaak	v
NNP-ID (van initiator)	Zaak	v

## Standaard Zaak- en Documentservices 1.0 (versie 1.02)

Gegevens-element/RGBZ-attribuut	Object	v/o
Nummer ander buitenlands niet-natuurlijk persoon (van initiator)	Zaak	v
Vestigingsnummer (van initiator)	Zaak	v
Handelsnaam (van initiator)	Zaak	o
(Statutaire) Naam (van initiator)	Zaak	o
Documenttitel	EDC (document)	v
Bestandsnaam	EDC	v
Documentidentificatie	EDC	v
Documenttype-omschrijving	EDC	o
Documentcreatiedatum	EDC	v
Documentontvangstdatum	EDC	o
Documentbeschrijving	EDC	o
Documentverzenddatum	EDC	o
Vertrouwelijk aanduiding	EDC	v
Documentauteur	EDC	v
Documentformaat	EDC	v
Documenttaal	EDC	v
Documentversie	EDC	o
Documentstatus	EDC	o
Documentlink	EDC	o

**Tabel 1: RGBZ-attributen in DMS (zie hoofdstuk 5 voor meer details)**

### 2.1.1 Standaarden

De specificatie is een set van aanvullende regels die voortbouwen op bestaande open standaarden. Deze standaarden zijn: RGBZ/StUF-ZKN, CMIS en de Zaaktypencatalogus<sup>1</sup>. Waar deze standaarden generiek van aard zijn en een breed toepassingsgebied kennen, beschrijft deze specificatie implementatiegericht en applicatiespecifiek hoe de standaarden toegepast moeten worden om de gewenste functionaliteit (zie paragraaf 1.2) te realiseren.

#### RGBZ/StUF-ZKN

Het RGBZ is een semantische gegevensstandaard en beschrijft de betekenis en structuur van zaakgegevens. Het sectormodel StUF Zaken (StUF-ZKN) beschrijft hoe de informatieobjecten uit het RGBZ op een gestandaardiseerde manier uitgewisseld kunnen worden tussen informatiesystemen. StUF-ZKN definieert hiervoor generieke berichtschema's en webservices. Deze specificatie schrijft voor hoe deze generieke schema's en webservices binnen het beschreven toepassingsgebied

<sup>1</sup> Formeel gezien is de ZTC 2.0 geen standaard maar een 'instrument dat gemeenten kunnen gebruiken om de behandeling van zaken te beschrijven. Zie: <http://www.kinggemeenten.nl/ztc/ztc-20>

Standaard Zaak- en Documentservices 1.0 (versie 1.02)

gebruikt moeten worden voor het raadplegen, toevoegen en muteren van zaakgegevens en zaakdocumenten.

## CMIS

Waar StUF-ZKN de standaard is om zaakgegevens uit te wisselen is CMIS (Content Management Interoperability Services) dit voor het uitwisselen en onderhouden van (zaak)documenten. CMIS is een jonge en internationale standaard van OASIS en is voornamelijk ontwikkeld voor document- en contentmanagementservices. Versie 1.0 is op 1 mei 2010 vastgesteld.

De specificatie beschrijft hoe met CMIS een registratie in een DMS opgezet kan worden voor zaakgerelateerde documenten. Daarin is meegenomen dat de registratie goed aansluit bij het RGBZ en efficiënt gesynchroniseerd kan worden met het ZS.

Er wordt ook een op CMIS gebaseerde directe DMS-koppeling beschreven waarmee documenten, zowel zaakgerelateerd als niet zaak gerelateerd, direct in het DMS toegevoegd, gemuteerd of opgevraagd kunnen worden.

De keuze voor CMIS verdient meer onderbouwing, omdat deze niet zo vanzelfsprekend is als de keuze voor RGBZ en StUF-ZKN. StUF-ZKN biedt namelijk ook ondersteuning om te werken met zaakgerelateerde documenten. Binnen de werkgroep zijn de volgende argumenten aangevoerd om te kiezen voor CMIS:

- Het aanbod van softwareproducten dat CMIS ondersteunt<sup>2</sup>, is groter dan StUF-ZKN. CMIS wordt ondersteund door veel DMS-leveranciers, zowel kleine als grote zoals Microsoft, IBM en Alfresco. Het aanbod van content- en documentmanagement software dat deze standaard ondersteunt, zal naar verwachting snel toenemen. Meer keuzevrijheid en aanbod is gunstig voor gemeenten;
- Het aanbod aan open source producten dat CMIS ondersteunt, is groter. Dit draagt bij aan de resultaatverplichting 20 van Operatie NUP. Deze resultaatverplichting zegt: *“Bij aanbestedingen van software krijgt, bij gelijke geschiktheid, open source de voorkeur”*;
- NORA (v2) schrijft voor dat internationale standaarden boven nationale standaarden gaan;
- CMIS is goed aan te sluiten op RGBZ, waardoor het toepasbaar is voor beheer en ontsluiten van zaakdocumenten;
- CMIS biedt een bredere functionaliteit voor documentbeheer dan StUF-ZKN (bijvoorbeeld locking en versioning). Daarnaast kan met CMIS een documentinterface aangeboden worden voor *alle* documenten en niet alleen zaakgerelateerde documenten. Daarmee worden DMSen die aan deze standaard voldoen breder toepasbaar.

In december 2014 is CMIS 1.0 op de pas-toe-of-leg-uit lijst van het Forum Standaardisatie komen te staan en is gebruik van CMIS vereist door Overheden (Rijk, provincies, gemeenten en waterschappen) en overige instellingen uit de publieke sector. Voor het volledige besluit en toelichting omtrent de pas-toe-of-leg-uit standaard zie <https://lijsten.forumstandaardisatie.nl/open-standaard/cmisis>

---

<sup>2</sup> Voor een uitgebreid overzicht van alle compatible producten (zowel client als server, zie [en.wikipedia.org/wiki/Content\\_Management\\_Interoperability\\_Services](https://en.wikipedia.org/wiki/Content_Management_Interoperability_Services))

## Zaaktypencatalogus

De ZTC (Zaaktypencatalogus) specificeert kenmerken voor de besturing, monitoring, archivering en beheer van verschillende soorten zaken. Deze kenmerken zijn voor zover relevant meegenomen in deze beschrijving van de services en berichten.

## 2.2 Referentiecomponenten

De specificatie beschrijft services voor 'ZS' en 'DMS', maar wat is precies een 'ZS' of 'DMS'?

Leveranciers hanteren verschillende definities van deze systemen en in veel gevallen worden ze ook niet als losstaande softwareproducten aangeboden. Denk bijvoorbeeld aan midoffice suites waarin functionaliteit voor zowel zaakbeheer als documentbeheer zit. Daarom is het belangrijk om onderscheid te maken tussen (fysieke) softwareproducten en zogenaamde referentiecomponenten. Een referentiecomponent is een afgebakende set van logisch bij elkaar horende functionaliteit. Een softwareproduct (bijv. een suite) kan invulling geven aan één of meer referentiecomponenten. Als een softwareproduct invulling geeft aan een referentiecomponent, levert dat softwareproduct ten minste de functionaliteit van de betreffende referentiecomponent.

Het is ook mogelijk dat meerdere softwareproducten de functionaliteit van een referentiecomponent invullen. Denk bijvoorbeeld aan combinatie van een zaakstelsel en een servicebus, waarbij de laatste een eigen interface heeft met het zaakstelsel en aan andere systemen de gespecificeerde services aanbiedt. In dit geval voldoen dergelijke softwareproducten afzonderlijk deels aan de specificatie. De specificatie beschrijft vier referentiecomponenten. Dit zijn:

- Zaakstelsel (ZS);
- Documentmanagementsysteem (DMS);
- Zaakserviceconsument (ZSC, de applicatie die gebruik maakt van de zaakservices);
- Documentserviceconsument (DSC, de applicatie die gebruik maakt van de documentservices).

Naast een functionele beschrijving verbindt de specificatie ook technische en functionele eisen aan deze referentiecomponenten. Om te voldoen aan de standaard moet een softwareproduct één of meer van de referentiecomponenten invullen en daarnaast aan alle bijbehorende technische en functionele eisen voldoen.

De volgende paragrafen geven een functionele beschrijving van de referentiecomponenten.

### 2.2.1 Referentiecomponent Zaakstelsel (ZS)

Een ZS zorgt op hoofdlijnen voor registratie van zaak- en daaraan gerelateerde statusgegevens. Vanuit dit systeem kunnen zowel interne als externe stakeholders inzicht krijgen in de status, de bij de uitvoering betrokken partijen, de doorlooptijd van afhandeling van zaken en daarmee ook in de kwaliteit van uitvoer van het proces. Zaken worden beheerd conform het RGBZ en de ZTC.

Volgens GEMMA worden zaakgegevens binnen een gemeente digitaal vastgelegd in een zakenmagazijn. In deze specificatie wordt ervan uitgegaan dat het ZS een zakenmagazijn

Standaard Zaak- en Documentservices 1.0 (versie 1.02)

incorporeert. Een ZS is een zakenmagazijn plus de functionaliteit om (geautomatiseerd) de voortgang van zaken te kunnen bewaken met een actieve signalering (GEMMA informatiearchitectuur 1.0 p.41).

Het ZS ondersteunt de volgende functionaliteit:

- Het bieden van een StUF-ZKN-interface om zaakgegevens te onderhouden en raadplegen;
- Het bieden van een StUF-ZKN-interface om het onderhouden en raadplegen van zaakdocumenten te faciliteren (daadwerkelijk beheer vindt plaats in DMS);
- Synchroniseren met zaakgegevens uit het DMS o.b.v. CMIS.

In Figuur 3 en Figuur 4 is schematisch weergegeven welke applicatiefuncties het ZS moet leveren en welke services worden gespecificeerd om deze applicatiefunctie te ondersteunen.

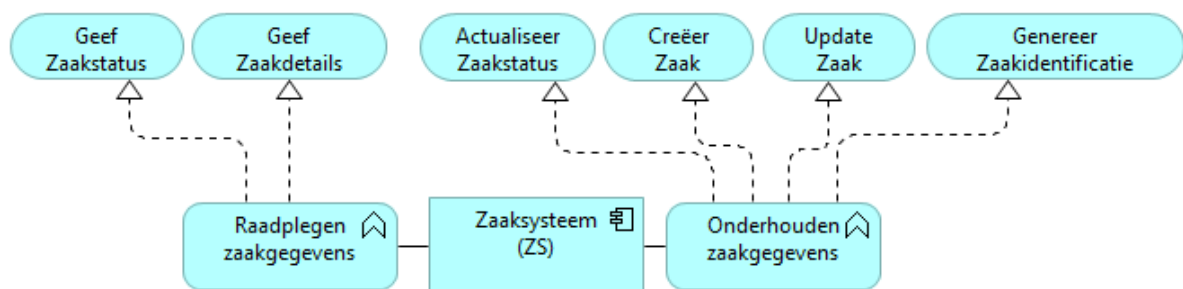

**Figuur 3: Relatie tussen ZS, applicatiefunctie en services (Raadplegen en onderhouden zaakgegevens)**

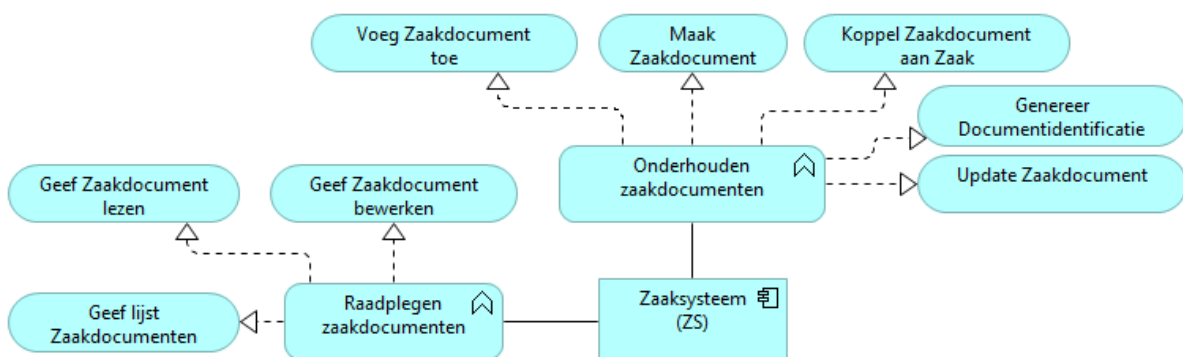

**Figuur 4: Relatie tussen ZS, applicatiefunctie en services (Raadplegen en onderhouden zaakdocumenten)**

Hoofdstuk 4 beschrijft de technische en functionele eisen die deze specificatie aan deze referentiecomponent stelt.

### **Ondersteuning van RGBZ**

Om te bepalen welke RGBZ-attributen een ZS moet kunnen verwerken moet duidelijk zijn welke attributen het ZS ondersteunt. De specificatie maakt onderscheid in twee vormen:

- Basisondersteuning: Het ZS ondersteunt alle RGBZ-objecttypen, attribuutsoorten en relatie-soorten die genoemd zijn in de berichtspecificaties in hoofdstuk 4 en 5. Dit betreft zowel de optionele als de verplichte elementen;



Standaard Zaak- en Documentservices 1.0 (versie 1.02)

- Volledige ondersteuning: Het ZS ondersteunt alle RGBZ-objecttypen, attribuutsoorten en relatiesoorten.

De basisondersteuning moet *minimaal* geleverd worden door het ZS om te voldoen aan deze specificatie. Indien het ZS het volledige RGBZ ondersteunt, gelden er aanvullende eisen aan de verwerking van attributen die aangeleverd worden door de zaakserviceconsument (ZSC). In hoofdstuk 4 en 5 wordt waar relevant aangegeven welke aanvullende eisen gelden.

Door de wijze waarop CMIS in deze standaard wordt gebruikt, is het helaas noodzakelijk om binnen deze specificatie een beperking op te leggen aan de opmaak van de zaakidentificatie. De volgende karakters zijn niet mogelijk als element van een folderstructuur en CMIS en derhalve niet toegestaan in een zaakidentificatie:

- backslash \
- slash /
- dubbelaanhalingsteken "
- ster \*
- vraagteken ?
- dubbele punt :
- kleiner dan teken <
- groter dan teken >
- 'pipe' |

RGBZ laat de keuze vrij om als documentformaat te kiezen voor de extensie of het MIMEType. Wel wordt aangegeven dat MIMEType de aangeraden 'best practice' is. Vanuit deze standaard wordt gekozen om altijd voor het MIMEType te kiezen, zodat dit consistent gevuld wordt.

### 2.2.2 Referentiecomponent Documentmanagementsysteem (DMS)

Het DMS (ook wel documentbeheersysteem genoemd) levert functionaliteit voor het beheer van documenten en bijbehorende metadata. Een DMS is over het algemeen een informatiesysteem waarin documenten samen met beschrijvende kenmerken van documenten worden opgeslagen en zijn terug te vinden aan de hand van kenmerken als auteur, naam, omschrijving, datum, categorie en status. De specificatie schrijft voor dat een DMS gebruikt wordt voor het beheren van zaakgerelateerde documenten.

Op basis van een aantal aangeleverde zaakkenmerken (zaakidentificatie, documentidentificatie, zaaktype) moet het DMS in staat zijn om documenten in een voorgeschreven structuur bij te houden, de DMS ZAKEN boom.

Het aanhouden van een vaste structuur leidt ertoe dat een zelfstandige zaakdocumentregistratie in het DMS ontstaat, die aansluit bij het RGBZ. Relaties blijven bewaard tussen zaakgerelateerde documenten, zaken en zaaktypen. De technische aspecten van de DMS ZAKEN boom zijn in hoofdstuk 5.1 uitgewerkt.

Standaard Zaak- en Documentservices 1.0 (versie 1.02)

### 2.2.3 Referentiecomponent Zaakserviceconsument (ZSC)

Applicaties die invulling geven aan de ZSC geven daarmee aan dat ze voor het onderhouden en ontsluiten van zaakgegevens gebruik maken van de StUF-Zaakservices (zie 4.1) die worden aangeboden door het ZS. Het gaat hierbij om een breed scala van gemeentelijke systemen die processen ondersteunen waarin zaken worden gecreëerd, gemuteerd of geraadpleegd. Denk aan systemen voor afhandeling van klantcontacten, vergunningen, postintake systemen, burgerzaken en frontofficesystemen voor digitale diensten.

Er gelden twee eisen aan een zaakserviceconsument, namelijk:

- Een zaakserviceconsument maakt gebruik van de StUF-Zaakservices om zaakgegevens te creëren, muteren of raadplegen.
- Zodra binnen een zaakserviceconsument een nieuwe zaak ontstaat en/of bestaande zaakgegevens wijzigen, stelt de zaakserviceconsument het zaakstelsel hiervan op de hoogte.

### 2.2.4 Referentiecomponent Documentserviceconsument (DSC)

Applicaties die invulling geven aan de DSC geven daarmee aan dat ze voor het onderhouden en ontsluiten van zaakdocumenten gebruik maken van de StUF-documentservices (zie 4.2) of de CMIS-documentservices. Het gaat hierbij om een breed scala van gemeentelijke systemen die processen ondersteunen waarin zaakgerelateerde documenten worden gecreëerd, gemuteerd of opgevraagd. Voorbeelden zijn zoals klantcontactsystemen, handhavingssystemen, vergunningensystemen, burgerzakensystemen, gemeentelijke frontoffice systemen voor aanvraag van (digitale) diensten tot en met de systemen voor postverwerking.



Er gelden twee eisen aan een DSC, namelijk:

- Een DSC maakt gebruik van de StUF-documentservices of de CMIS-documentservices om zaakgerelateerde documenten te creëren, muteren of raadplegen.
- Zodra binnen een DSC een zaakgerelateerd document ontstaat en/of wijzigt, stelt de DSC het ZS of DMS hiervan op de hoogte.

## 2.3 Referentiearchitectuur

In de specificatie wordt uitgegaan van een referentiearchitectuur. Deze is weergegeven in Figuur 5. In de referentiearchitectuur is voor elke referentiecomponent aangegeven welke groep van services deze moet leveren dan wel gebruiken.

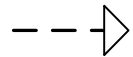
Onderstaande tabel geeft een beschrijving van de gebruikte symbolen.

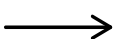
	“Realizes”	De referentiecomponent moet deze services leveren
	“Realizes”	De referentiecomponent mag optioneel deze services bieden
	“Used by”	De referentiecomponent maakt gebruik van de services

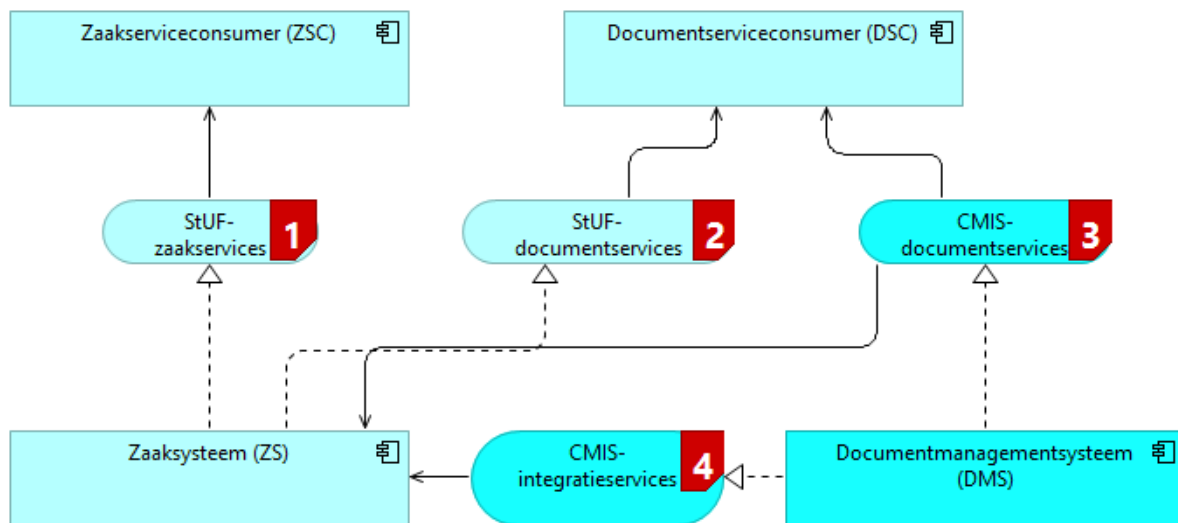
**Figuur 5: Applicatiearchitectuur**

De groepen met services in Figuur 1 Figuur 5 zijn genummerd. In onderstaande tabel is aangegeven welke services tot welke groep behoren. De services worden in hoofdstuk 4 en 5 per referentiecomponent verder uitgewerkt.

#	Applicatieservice	Groep			
		1 StUF-zaakservices	2 StUF-document services	3 CMIS-document-services	4 CMIS Integratie services
1	Geef Zaakstatus	ZS/ZSC			
2	Geef Zaakdetails	ZS/ZSC			
3	Actualiseer Zaakstatus	ZS/ZSC			
4	Creëer Zaak	ZS/ZSC			
5	Update Zaak	ZS/ZSC			
6	Genereer Zaakidentificatie	ZS/ZSC			
7	Geef lijst Zaakdocumenten		ZS/DSC	DMS/ZS, DSC	
8	Geef Zaakdocument lezen		ZS/DSC	DMS/ZS, DSC	
9	Geef Zaakdocument bewerken		ZS/DSC	DMS/ZS, DSC	
10	Voeg Zaakdocument toe		ZS/DSC	DMS/ZS, DSC	
16	Koppel Zaakdocument aan Zaak			DMS/ZS, DSC	
11	Maak Zaakdocument		ZS/DSC	DMS/ZS, DSC	
12	Update Zaakdocument		ZS/DSC	DMS/ZS, DSC	
13	Genereer Documentidentificatie		ZS/DSC		
14	Cancel Checkout		ZS/DSC	DMS/ZS, DSC	
15	CMIS-integratieservice (CMIS-				DMS/ZS

Standaard Zaak- en Documentservices 1.0 (versie 1.02)

	changelog)				
--	------------	--	--	--	--

**Tabel 2: overzicht van services (serviceprovider/serviceconsumer) ZS=Zaaksysteem, ZSC=Zaakserviceconsumer, DSC=Documentserviceconsumer, DMS=Documentmanagementsystem**

## 2.4 Opdrachtverstrekking

Voor het gericht voorschrijven van deze standaard dient een gemeente in haar programma('s) van eisen of opdracht(en) de volgende gegevens op te nemen:

- a. De referentiecomponent(en) die ingevuld moeten worden door de aan te schaffen software.
- b. Indien het referentiecomponent ZS ingevuld moet worden:
  - a. moet RGBZ volledig worden ondersteund of
  - b. moeten alleen de onderdelen die genoemd zijn in deze specificatie worden ondersteund (Basis ondersteuning).
- c. Afhankelijk van de gemeentelijke situatie en eisen: een opgave van de aanvullende en optionele RGBZ-attributen die in het DMS vastgelegd moeten worden en of deze attributen vanuit het ZS geleverd moeten worden aan het DMS. De elementen moeten geselecteerd worden uit Tabel 1.

Indien een gemeente behoefte heeft aan meer functionaliteit dan in deze specificatie is beschreven, StUF-ZKN worden gebruikt. In dat geval adviseert KING voor het gericht voorschrijven van deze *aanvullende* functionaliteit, de StUF-bestekteksten te gebruiken.

Voor een juiste en volledige opdrachtverstrekking naar leveranciers adviseert KING om gebruik te maken de "Handreiking leverings- en acceptatievoorwaarden ICT gericht op het gebruik van standaarden en (web)richtlijnen" te gebruiken. Deze handreiking is beschikbaar op de [KING website](#).

### 3 Beveiliging, autorisatie en protocollen

Voor beveiliging en autorisatie geldt als uitgangspunt dat de koppelfuncties in deze specificatie uitsluitend binnengemeentelijk gebruikt worden.

De eisen van informatiebeveiliging en autorisatie die gesteld worden aan de beschreven services zijn gelijk aan de eisen die gelden voor de normale eindgebruikerfuncties voor de betrokken systemen en ICT-infrastructuur. De betrokken systemen dienen zelf zorg te dragen voor adequate authenticatie en autorisatievoorzieningen.

Op technisch vlak gelden voor de koppelfuncties de volgende aanvullende eisen.

#### Authenticatie

De authenticatie dient door het ontvangende systeem, de serviceprovider, plaats te vinden. Het ontvangende systeem dient de identiteit van het zendende systeem vast te stellen.

Voor CMIS-interfaces is in de CMIS 1.0 specificatie vastgesteld dat Authenticatie op basis van het WS-Security Username Token Profile 1.1 dient plaats te vinden.

#### Autorisatie

Op basis van het StUF-Stuurgegeven <applicatie /> van het zendende systeem dient het ontvangende systeem te bepalen of de gevraagde service/functie/koppeling door het zendende systeem mag worden gebruikt. Additioneel kan door het zendende en ontvangende systeem het stuurgegeven <gebruiker /> gebruikt worden. Het is aan te raden om als waarde voor <gebruiker /> een binnen de gemeente unieke identificatie van de actieve gebruiker te gebruiken.

#### Protocolbindingen

Te gebruiken protocolbindingen:

- StUF Protocolbindingen 3.02 / HTTPS/XML/SOAP
- CMIS Web Service Binding (MTOM enabled)

## 4 Specificatie services ZS

In dit hoofdstuk worden de applicatieservices beschreven die geleverd moeten worden door het ZS. Softwareproducten die invulling aan dit referentiecomponent geven, dienen alle services beschreven in dit hoofdstuk te implementeren.

De services worden gespecificeerd volgens de StUF-standaard (StUF 3.01 / StUF-ZKN 310). De volgende berichten moeten ondersteund worden door de interface:

- Synchronische vraag-/antwoordberichten (Lv01/La01);
- Asynchrone kennisgevingen (Lk01);
- Foutberichten en bevestigingsberichten (Fo0x en Bv03) (Lk01 en Bv01);
- Vrije berichten (Di02/Du02).

Voor elke service wordt aangegeven welke berichten ontvangen en verstuurd kunnen worden. Ook wordt beschreven welke elementen verplicht aanwezig moeten zijn in de berichten. Verplicht wil zeggen dat het element in een bericht voorkomt en tevens een geldige (d.w.z. volgens het RGBZ) waarde heeft.

Wanneer zich bij de verwerking van een bericht fouten voordoen, vindt geen verwerking plaats. Reeds uitgevoerde acties die onderdeel uitmaken van de verwerking worden teruggedraaid. De afzender van het bericht, de serviceconsumer, wordt hiervan op de hoogte gebracht middels een StUF-foutbericht.

De StUF-standaard schrijft voor dat de services worden ondergebracht in een generieke webservice (zoals `ontvangAsynchroon`). De namen van de operaties die door de generieke webservice aangeboden worden, dienen overeen te komen met in dit hoofdstuk gehanteerde servicenamen (tussen haakjes).

Het ZS dient gegevens conform het RGBZ te beheren. Als een zaakgegeven of zaakgerelateerde document op een andere manier ontstaan of wijzigen dan via de beschreven webservices, bijvoorbeeld via de userinterface, gelden dezelfde eisen als bij de beschreven services.

### 4.1 StUF-Zaakservices

De StUF-Zaakservices zijn een groep services voor het onderhouden en ontsluiten van zaakgegevens. De volgende alinea's geven een beschrijving van deze services.

#### 4.1.1 #1 Geef Zaakstatus(`geefZaakstatus_Lv01`)

Gebeurtenis: Opvragen meest actuele status van een lopende zaak.

De '`geefZaakstatus_Lv01`'-service biedt ZSC's de mogelijkheid om de meest actuele status van een lopende zaak op te vragen middels een vraag-/antwoordinteractie.

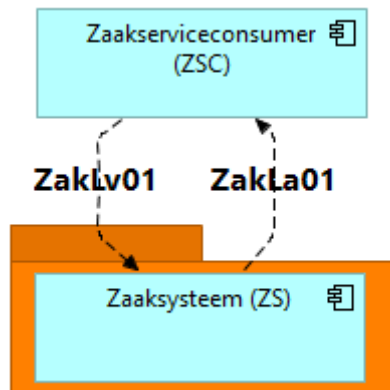
**Figuur 6: Flow Geef Zaakstatus**

#### 4.1.1.1 Eisen aan ZS

- Het ZS retourneert alle attributen die gespecificeerd zijn in het antwoordbericht en waarnaar de ZSC vraagt in het vraagbericht. Eventueel kan het ZS hierbij gebruik maken van het attribuut `StUF:noValue`, zie StUF 03.01 paragraaf 3.4

#### 4.1.1.2 Interactie tussen ZSC en ZS

Tussen ZSC en ZS is een vraag-/antwoordinteractie. In onderstaande tabellen staat aangegeven welke elementen verplicht aanwezig en gevuld moeten zijn met een geldige waarde (V) en welke elementen optioneel in de berichten mogen voorkomen (O). Andere elementen mogen in het bericht voorkomen (zolang het bericht voldoet aan de StUF-ZKN-schema's), maar verwerking hiervan wordt niet door deze specificatie afgedwongen.

<b>Berichttype: zakLv01 (vraagbericht)</b>		
<b>StUF-ZKN-Elementen</b>	<b>RGBZ-attribuut/waarde</b>	<b>v/o</b>
gelijk . identificatie	Zaakidentificatie	v
gelijk . heeft . indicatieLaatsteStatus	J	v
scope . object . identificatie	-	v
scope . object . heeft . gerelateerde . omschrijving	-	v
scope . object . heeft . gerelateerde . volgnummer	-	v
scope . object . heeft . datumStatusGezet	-	v
scope . object . heeft . indicatieLaatsteStatus	-	v
scope . object . heeft . statustoelichting	-	O

<b>Berichttype: zakLa01 (antwoordbericht)</b>		
<b>StUF-ZKN-Elementen</b>	<b>RGBZ-attribuut</b>	<b>v/o</b>
antwoord . object . identificatie	Zaakidentificatie	v
antwoord . object . heeft . gerelateerde . omschrijving	Status-type-omschrijving	v
antwoord . object . heeft . gerelateerde . volgnummer	Status-type-volgnummer	v
antwoord . object . heeft . datumStatusGezet	Datum Status gezet	v

## Standaard Zaak- en Documentservices 1.0 (versie 1.02)

antwoord . object . heeft . indicatieLaatsteStatus	IndicatieLaatsteStatus	v
antwoord . object . heeft . statustoelichting	Statustoelichting	o

#### 4.1.2 #2 Geef Zaakdetails (geefZaakdetails\_Lv01)

Gebeurtenis: Opvragen meest actuele gegevens van een lopende zaak.

De 'geefZaakdetails\_Lv01'-service biedt ZSC's de mogelijkheid om attributen van een lopende zaak en gerelateerde objecten op te vragen middels een vraag-/antwoordinteractie.

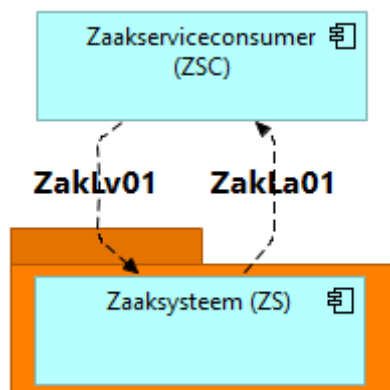

**Figuur 7: Flow Geef Zaakdetails**

##### 4.1.2.1 Eisen aan ZS

- Het ZS retourneert alle attributen waarnaar de ZSC vraagt in het vraagbericht. Eventueel kan het ZS hierbij gebruik maken van het attribuut `StUF:noValue`, zie StUF 03.01 paragraaf 3.4

##### 4.1.2.2 Interactie tussen ZSC en ZS

Tussen ZSC en ZS is een vraag-/antwoordinteractie. In onderstaande tabellen staat aangegeven welke elementen verplicht aanwezig en gevuld moeten zijn met een geldige waarde (V) en welke attributen optioneel mogen voorkomen in het bericht (O).

De ZSC mag niet naar andere attributen vragen dan de attributen die gespecificeerd zijn in het antwoordbericht, tenzij het ZS het RGBZ volledig ondersteunt (zie verder).

Berichttype: zakLv01 (vraagbericht)		
StUF-ZKN-Elementen	RGBZ-attribuut	v/o
gelijk . identificatie	Zaakidentificatie	v
scope . object . * <i>In de scope mogen alle elementen opgenomen worden die in het antwoordbericht gespecificeerd zijn.</i>	Via de scope kan de serviceconsumer aangeven welke zaakgegevens hij in het antwoord verwacht (zie StUF-standaard H6).	v



<b>Berichttype: zakLa01 (antwoordbericht)</b>		
<b>StUF-ZKN-Elementen</b>	<b>RGBZ-attribuut</b>	<b>v/o</b>
antwoord . object . identificatie	Zaakidentificatie	v
antwoord . object . einddatum	Einddatum	o
antwoord . object . einddatumGepland	Einddatum gepland	o
antwoord . object . omschrijving	Omschrijving	o
antwoord . object . kenmerk	Kenmerken (Groep attribuut)	0..N
antwoord . object . kenmerk . kenmerk	- Kenmerk	v*
antwoord . object . kenmerk . bron	- Kenmerk bron	v*
antwoord . object . resultaat . omschrijving	Resultaatomschrijving	o
antwoord . object . resultaat . toelichting	Resultaattoelichting	o
antwoord . object . startdatum	Startdatum	o
antwoord . object . toelichting	Toelichting	o
antwoord . object . uiterlijkeEinddatum	Uiterlijke einddatum afdoening	o
antwoord . object . zaakniveau	Zaakniveau	o
antwoord . object . deelzakenIndicatie	Deelzakenindicatie	o
antwoord . object . registratiedatum	Registratiedatum	o
antwoord . object . publicatiedatum	Publicatiedatum	o
antwoord . object . archiefnominatie	Archiefnominatie	o
antwoord . object . datumVernietigingDossier	Datum vernietiging dossier	o
antwoord . object . betalingsIndicatie	Betalingsindicatie	o
antwoord . object . laatsteBetaaldatum	Laatste betaaldatum	o
antwoord . object . opschorting	Opschorting (Groep attribuut)	0..N
antwoord . object . opschorting . indicatie	- Indicatie opschorting	v*
antwoord . object . opschorting . reden	- Reden opschorting	v*
antwoord . object . verlenging	Verlenging (Groep attribuut)	0..N
antwoord . object . verlenging . duur	- Duur verlenging	v*
antwoord . object . verlenging . reden	- Rede verlenging	v*
antwoord . object . anderZaakObject	Ander zaakobject (Groep attribuut)	0..N
antwoord . object . anderZaakObject . omschrijving	- Ander zaakobject omschrijving	v*
antwoord . object . anderZaakObject . aanduiding	- Ander zaakobject aanduiding	v*
antwoord . object . anderZaakObject . lokatie	- Ander zaakobject	v*

## Standaard Zaak- en Documentservices 1.0 (versie 1.02)

<b>Berichttype:</b> zakLa01 (antwoordbericht)		
<b>StUF-ZKN-Elementen</b>	<b>RGBZ-attribuut</b>	<b>v/o</b>
	lokatie	
antwoord . object . anderZaakObject . registratie	- Ander zaakobject registratie	v*
antwoord . object . heeftBetrekkingOp . gerelateerde . <alle child elementen>	heeft betrekking op ZAAKOBJECTen (Relatie)	0..N
antwoord . object . <heeftAlsBelanghebbende, heeftAlsGemachtigde, heeftAlsInitiator, heeftAlsUitvoerende, heeftAlsVerantwoordelijke, heeftAlsOverigBetrokkene> . <alle child elementen m.u.v. tijdvakRelatie, tijdvakGeldigheid, tijdstipRegistratie, extraElementen, historieMaterieel, historieFormeel, historieFormeelRelatie>	heeft betrokkenen in ROLlen (Relatie)	0..N
antwoord . object . heeft . <toelichting, datumStatusGezet, indicatieLaatseStatus, isGezetDoor>	heeft STATUSsen (Relatie)	0..N
object . isVan . gerelateerde . code	Zaaktypecode	o
object . isVan . gerelateerde . omschrijving	Zaaktype-omschrijving	o

\* Geldt alleen als het bovenliggende groep attribuut in het bericht voorkomt

Voor alle niet expliciet benoemde child-elementen (aangegeven met <child elementen>) bepalen de onderliggende standaarden RGBZ/StUF-ZKN welke attributen verplicht danwel optioneel zijn.

### Volledige RGBZ-ondersteuning

Indien het ZS het RGBZ volledig ondersteunt, geldt dat alle RGBZ-attributen en relaties die niet genoemd zijn in bovenstaande tabellen, maar volgens de StUF-ZKN wel in een zakLv01/ zakLa01 voor mogen komen, geretourneerd moeten worden indien een ZSC hierom vraagt.

#### 4.1.3 #2.5 Geef Lijst Zaken (geefLijstZaken Lv01)

Gebeurtenis: Opvragen van alle zaken behorende bij een gegeven

De 'geefLijstZaken Lv01'-service biedt ZSC's de mogelijkheid om een lijst met referenties van zaken op te vragen middels een vraag-/antwoordinteractie.

<b>Berichttype:</b> zakLv01 (vraagbericht)		
<b>StUF-ZKN-Elementen</b>	<b>RGBZ-attribuut</b>	<b>v/o</b>
gelijk . identificatie		v
scope . object . heeftRelevant . gerelateerde . identificatie	-	v
scope . object . * <i>In de scope mogen alle elementen opgenomen worden die in het antwoordbericht gespecificeerd zijn.</i>	Via de scope kan de serviceconsumer aangeven welke zaakgegevens hij in het antwoord verwacht (zie StUF-standaard H6).	v

<b>Berichttype:</b> zakLa01 (antwoordbericht)		
<b>StUF-ZKN-Elementen</b>	<b>RGBZ-attribuut</b>	<b>v/o</b>
antwoord . object . identificatie	Zaakidentificatie	v
antwoord . object . einddatum	Einddatum	o
antwoord . object . einddatumGepland	Einddatum gepland	o
antwoord . object . omschrijving	Omschrijving	o
antwoord . object . kenmerk	Kenmerken (Groep attribuut)	0..N
antwoord . object . kenmerk . kenmerk	- Kenmerk	v*
antwoord . object . kenmerk . bron	- Kenmerk bron	v*
antwoord . object . resultaat . omschrijving	Resultaatomschrijving	o
antwoord . object . resultaat . toelichting	Resultaattoelichting	o
antwoord . object . startdatum	Startdatum	o
antwoord . object . toelichting	Toelichting	o
antwoord . object . uiterlijkeEinddatum	Uiterlijke einddatum afdoening	o
antwoord . object . zaakniveau	Zaakniveau	o
antwoord . object . deelzakenIndicatie	Deelzakenindicatie	o
antwoord . object . registratiedatum	Registratiedatum	o
antwoord . object . publicatiedatum	Publicatiedatum	o

## Standaard Zaak- en Documentservices 1.0 (versie 1.02)

<b>Berichttype:</b> zakLa01 (antwoordbericht)		
<b>StUF-ZKN-Elementen</b>	<b>RGBZ-attribuut</b>	<b>v/o</b>
antwoord . object . archiefnominatie	Archiefnominatie	o
antwoord . object . datumVernietigingDossier	Datum vernietiging dossier	o
antwoord . object . betalingsIndicatie	Betalingsindicatie	o
antwoord . object . laatsteBetaaldatum	Laatste betaaldatum	o
antwoord . object . opschorting	Opschorting (Groep attribuut)	0..N
antwoord . object . opschorting . indicatie	- Indicatie opschorting	v*
antwoord . object . opschorting . reden	- Reden opschorting	v*
antwoord . object . verlenging	Verlenging (Groep attribuut)	0..N
antwoord . object . verlenging . duur	- Duur verlenging	v*
antwoord . object . verlenging . reden	- Rede verlenging	v*
antwoord . object . anderZaakObject	Ander zaakobject (Groep attribuut)	0..N
antwoord . object . anderZaakObject . omschrijving	- Ander zaakobject omschrijving	v*
antwoord . object . anderZaakObject . aanduiding	- Ander zaakobject aanduiding	v*
antwoord . object . anderZaakObject . lokatie	- Ander zaakobject lokatie	v*
antwoord . object . anderZaakObject . registratie	- Ander zaakobject registratie	v*
antwoord . object . heeftBetrekkingOp . gerelateerde . <alle child elementen>	heeft betrekking op ZAAKOBJECTen (Relatie)	0..N
antwoord . object . <heeftAlsBelanghebbende, heeftAlsGemachtigde, heeftAlsInitiator, heeftAlsUitvoerende, heeftAlsVerantwoordelijke, heeftAlsOverigBetrokkene> . <alle child elementen m.u.v. tijdvakRelatie, tijdvakGeldigheid, tijdstipRegistratie, extraElementen, historieMaterieel, historieFormeel, historieFormeelRelatie>	heeft betrokkenen in ROLlen (Relatie)	0..N
antwoord . object . heeft . <toelichting, datumStatusGezet, indicatieLaatseStatus, isGezetDoor>	heeft STATUSsen (Relatie)	0..N
object . isVan . gerelateerde . code	Zaaktypecode	o
object . isVan . gerelateerde . omschrijving	Zaaktype-omschrijving	o

\* Geldt alleen als het bovenliggende groep attribuut in het bericht voorkomt

Standaard Zaak- en Documentservices 1.0 (versie 1.02)

Voor alle niet expliciet benoemde child-elementen (aangegeven met <child elementen>) bepalen de onderliggende standaarden RGBZ/StUF-ZKN welke attributen verplicht danwel optioneel zijn.

### **Volledige RGBZ-ondersteuning**

Indien het ZS het RGBZ volledig ondersteunt, geldt dat alle RGBZ-attributen en relaties die niet genoemd zijn in bovenstaande tabellen, maar volgens de StUF-ZKN wel in een zakLv01/ zakLa01 voor mogen komen, geretourneerd moeten worden indien een ZSC hierom vraagt.

#### 4.1.4 #3 Actualiseer Zaakstatus (actualiseerZaakstatus\_Lk01)

Gebeurtenis: Een lopende zaak heeft een nieuwe status bereikt.

De 'actualiseerZaakstatus\_Lk01'-service biedt ZSC's de mogelijkheid om een nieuwe status aan een lopende zaak toe te voegen middels een kennisgevingsbericht. Indien de nieuwe status gelijk is aan de eindstatus (zoals vastgelegd in de ZTC van de gemeente) dient het ZS de betreffende zaak af te sluiten.

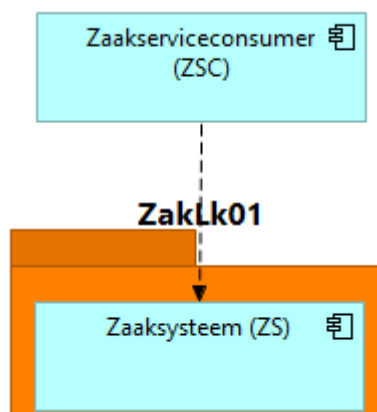

**Figuur 8: Flow Actualiseer Zaakstatus**

##### 4.1.4.1 Eisen aan ZS

- Het ZS beschikt over de zaakkenmerken die in de ZTC zijn vastgelegd en kan bepalen of de statutype-omschrijving die door de ZSC wordt ingevuld, in de ZTC staat. In geval het statutype niet voorkomt, stuurt het ZS een StUF-foutbericht.
- Het ZS kan aan de hand van informatie uit de ZTC bepalen of een status een eindstatus van een zaak is en indien een zaak een eindstatus bereikt, het proces in gang te zetten om de zaak af te sluiten. Het gaat hierbij onder meer om archivering van zaakgegevens. Het proces en de benodigde functionaliteit hiervoor maken geen onderdeel uit van deze specificatie.
- Het ZS bepaalt of de aangeleverde status de meest recente status van de zaak is en bepaalt de waarde 'indicatie laatst gezette status'. De Indicatie laatst gezette status is afleidbaar uit de historie van het attribuut 'Datum status gezet' van alle statussen bij de desbetreffende zaak.

##### 4.1.4.2 Interactie tussen ZSC en ZS

De ZSC stuurt een kennisgeving naar het ZS waarin aangegeven wordt dat voor de zaak met de aangegeven zaakidentificatie een nieuwe status geldt.

In onderstaande tabel staat aangegeven welke elementen verplicht aanwezig en gevuld moeten zijn met een geldige waarde (V) en welke elementen optioneel in de berichten mogen voorkomen (O). Indien een verplicht of optioneel element door een ZSC aangeleverd wordt, dient dit verwerkt te worden door het ZS. Andere RGBZ-elementen mogen in het bericht voorkomen (zolang het bericht

Standaard Zaak- en Documentservices 1.0 (versie 1.02)

voldoet aan de StUF-ZKN-schema's), maar verwerking hiervan wordt niet door deze specificatie afgedwongen.

<b>Berichttype: ZakLk01 (kennisgeving met mutatiesoort W(ijzigen))</b>		
<b>StUF-ZKN-Elementen</b>	<b>RGBZ-attribuut</b>	<b>v/o</b>
object . identificatie	Zaakidentificatie	v
object . omschrijving	Zaak omschrijving	o
object . heeft . gerelateerde . omschrijving	Status-type-omschrijving  Waarde: een geldige statuswaarde uit de ZTC van de betreffende gemeente.	v
object . heeft . gerelateerde . volgnummer	Status-type-volgnummer	v
object . heeft . datumStatusGezet	Datum Status gezet	v
object . heeft . isGezetDoor . gerelateerde . <medewerker, organisatorischeEenheid> . identificatie	Medewerkeridentificatie of Organisatieidentificatie	v
object . heeft . isGezetDoor . gerelateerde . <medewerker, organisatorischeEenheid> . <alle child elementen anders dan identificatie>		o
object . heeft . statustoelichting	Statustoelichting	o

Het ZS dient te antwoorden met een (volgens StUF) correcte bevestiging/foutmelding. Voor een toelichting zie de StUF-standaard 03.01 paragraaf 4.4.

Voor alle niet expliciet benoemde child elementen (aangegeven met <child elementen>) gelden de onderliggende standaarden RGBZ/StUF-ZKN welke attributen verplicht danwel optioneel zijn.

#### **4.1.5 #4 Creëer Zaak (creeerZaak\_Lk01)**

Gebeurtenis: Er is een nieuwe zaak in ontvangen.

De 'creeerZaak\_Lk01'-service biedt ZSC's de mogelijkheid om een lopende zaak toe te voegen in het ZS middels een kennisgevingsbericht. Er dient altijd een geldige Zaakidentificatie aangeleverd te worden. De ZSC kan hiervoor zelf een zaakidentificatie genereren of de ZSC kan gebruik maken van de 'genereerZaakIdentificatie\_Di02'-service (zie paragraaf 4.1.7 service #6) om een geldige zaakidentificatie op te vragen.

Als een zaak op een andere manier dan via de 'creeerZaak\_Lk01'-service toegevoegd wordt (bijvoorbeeld via de gebruikersinterface van het ZS), gelden dezelfde eisen.

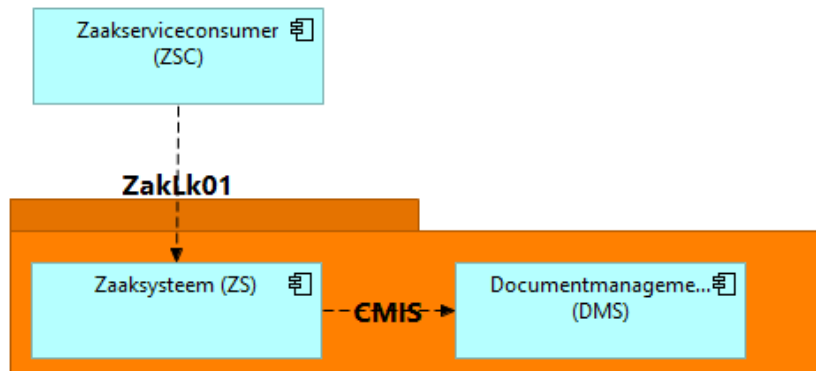
**Figuur 9: Flow Creëer Zaak**

#### 4.1.5.1 Eisen aan ZS

- Het ZS verwerkt alle aanwezige RGBZ-attributen die in het bericht door de ZSC zijn toegestuurd;
- Het ontstaan van de zaak wordt gesynchroniseerd met het DMS. Hiervoor voert het ZS de benodigde CMIS-operaties 'near real time' uit.
- Indien een fout optreedt, vindt er geen verwerking plaats (eventueel reeds uitgevoerde acties worden teruggedraaid). De ZSC wordt hiervan op de hoogte gesteld middels een StUF-foutbericht.
- Het ZS controleert of toegestuurde zaakidentificaties uniek zijn en voldoen aan het RGBZ.

#### 4.1.5.2 Interactie tussen ZSC en ZS

De ZSC stuurt een kennisgeving naar het ZS waarin aangegeven wordt dat er een nieuwe zaak aan de zakenregistratie toegevoegd moet worden.

In onderstaande tabel staat aangegeven welke elementen verplicht aanwezig en gevuld moeten zijn met een geldige waarde (V) en welke elementen optioneel in de berichten mogen voorkomen (O). Indien een verplicht of optioneel element door een ZSC aangeleverd wordt, dient dit verwerkt te worden door het ZS.

<b>Berichttype:</b> zakLk01 (kennisgeving met mutatiesoort T(oevoegen))		
<b>StUF-ZKN-Elementen</b>	<b>RGBZ-attribuut</b>	<b>v/o</b>
object . identificatie	Zaakidentificatie	v
object . einddatum	Einddatum	o
object . einddatumGepland	Einddatum gepland	o
object . omschrijving	omschrijving	o
object . kenmerk	Kenmerken (Groep attribuut)	0..N
object . kenmerk . kenmerk	- Kenmerk	v*
object . kenmerk . bron	- Kenmerk bron	v*
object . resultaat . omschrijving	Resultaatsomschrijving	o
object . resultaat . toelichting	Resultaattoelichting	o



## Standaard Zaak- en Documentservices 1.0 (versie 1.02)

object . startdatum	Startdatum	v
object . toelichting	Toelichting	o
object . uiterlijkeEinddatum	Uiterlijke einddatum afdoening	o
object . zaakniveau	Zaakniveau	v
object . deezakenIndicatie	Deezakenindicatie	v
object . registratiedatum	Registratiedatum	v
object . publicatiedatum	Publicatiedatum	o
object . archiefnominatie	Archiefnominatie	o
object . datumVernietigingDossier	Datum vernietiging dossier	o
object . betalingsIndicatie	Betalingsindicatie	o
object . laatsteBetaaldatum	Laatste betaaldatum	o
object . opschorting	Opschorting (Groep attribuut)	0..N
object . opschorting . indicatie	- Indicatie opschorting	v*
object . opschorting . reden	- Reden opschorting	v*
object . verlenging	Verlenging (Groep attribuut)	0..N
object . verlenging . duur	- Duur verlenging	v*
object . verlenging . reden	- Rede verlenging	v*
object . anderZaakObject	Ander zaakobject (Groep attribuut)	0..N
object . anderZaakObject . omschrijving	- Ander zaakobject omschrijving	v*
object . anderZaakObject . aanduiding	- Ander zaakobject aanduiding	v*
object . anderZaakObject . lokatie	- Ander zaakobject lokatie	v*
object . anderZaakObject . registratie	- Ander zaakobject registratie	v*
object . heeftBetrekkingOp . gerelateerde . <alle child elementen>	heeft betrekking op ZAAKOBJECTen (Relatie)	0..N
object . <heeftAlsBelanghebbende, heeftAlsGemachtigde, heeftAlsUitvoerende, heeftAlsVerantwoordelijke, heeftAlsOverigBetrokkene> . <alle child elementen m.u.v. tijdvakRelatie, tijdvakGeldigheid, tijdstipRegistratie, extraElementen, historieMaterieel, historieFormeel, historieFormeelRelatie>	heeft betrokkenen in ROLlen (Relatie)	0..N
object . heeftInitiator . gerelateerde . <medewerker/organisatorischeEenheid/natuurlijkPersoon/nietNatuurlijkPersoon/vestiging>	heeft betrokkenen in ROLlen (Relatie)  De relatie heeftAlsInitiator is verplicht.	1..1
<b>Indien initiator is medewerker</b>		
object . heeftInitiator . gerelateerde . medewerker . identificatie	Medewerkeridentificatie	v

## Standaard Zaak- en Documentservices 1.0 (versie 1.02)

<i>Alle andere elementen binnen het element medewerker (zie schema StUF-ZKN) zijn optioneel</i>		o
<b>Indien initiator is organisatorischeEenheid</b>		
object . heeftInitiator . gerelateerde . organisatorischeEenheid . identificatie	Organisatieidentificatie	v
<i>Alle andere elementen binnen het element organisatorischeEenheid (zie schema StUF-ZKN) zijn optioneel</i>		o
<b>Indien initiator is natuurlijkPersoon</b>		
object . heeftInitiator . gerelateerde . natuurlijkPersoon . inp.bsn	BSN van initiator	v
object . heeftInitiator . gerelateerde . natuurlijkPersoon . anp.identificatie	Ander natuurlijk persoon identificatie( van initiator)	
<i>Inp.bsn OF anp.identificatie is verplicht. Alle andere elementen binnen het element natuurlijkPersoon (zie schema StUF-ZKN) zijn optioneel</i>		o
<b>Indien initiator is nietNatuurlijkPersoon</b>		
object . heeftInitiator . gerelateerde . nietNatuurlijkPersoon . inn.nnpld	Niet natuurlijk persoon identificatie (RSIN) (van initiator)	v
object . heeftInitiator . gerelateerde . nietNatuurlijkPersoon . ann.identificatie	Ander Niet natuurlijk persoon identificatie (van intitiator)	
<i>inn.nnpld OF ann.identificatie is verplicht. Alle andere elementen binnen het element nietNatuurlijkPersoon (zie schema StUF-ZKN) zijn optioneel</i>		o
<b>Indien initiator is vestiging</b>		
object . heeftInitiator . gerelateerde . vestiging . vestigingsNummer	Vestigingsnummer	v
<i>Alle andere elementen binnen het element vestiging (zie schema StUF-ZKN) zijn optioneel</i>		o
object . isVan . gerelateerde . code	Zaaktypecode	v
object . isVan . gerelateerde . omschrijving	Zaaktype-omschrijving	o

\* Geldt alleen als het bovenliggende groep attribuut in het bericht voorkomt

Het ZS dient te antwoorden met een (volgens StUF) correcte bevestiging/foutmelding. Voor een toelichting zie de StUF-standaard 03.01 paragraaf 4.4.

Voor alle niet expliciet benoemde child elementen (aangegeven met <child elementen>) gelden onderliggende standaarden (RGBZ/StUF-ZKN) welke attributen verplicht danwel optioneel zijn.

### Volledige RGBZ-ondersteuning

Indien het ZS het RGBZ volledig ondersteunt, geldt dat alle RGBZ-attributen en relaties die niet genoemd zijn in bovenstaande tabellen, maar volgens StUF-ZKN wel in een zakLk01 voor mogen komen, verwerkt moeten worden door het ZS indien deze aanwezig zijn in het bericht.

Standaard Zaak- en Documentservices 1.0 (versie 1.02)

#### 4.1.5.3 *Interactie tussen ZS en DMS*

Het ZS voert CMIS-operaties uit, zodat:

- In het DMS een Zaaktype-object (zie paragraaf 5.1) gecreëerd wordt indien deze nog niet bestaat. Het gecreeerde Zaaktype moet aanwezig zijn in de lijst met vastgelegde Zaaktypes;
- In het DMS een Zaakfolder-object (zie paragraaf 5.1) gecreëerd wordt;

#### 4.1.6 #5 Update Zaak (updateZaak\_Lk01)

Gebeurtenis: Gegevens van een lopende zaak zijn gewijzigd.

De 'updateZaak\_Lk01'-service biedt ZSC's de mogelijkheid om attributen van een bestaande lopende zaak en gerelateerde objecten in het ZS te muteren middels een kennisgeving. Bij ontvangst van de kennisgeving zorgt het ZS dat alle aangeleverde attributen worden gemuteerd met uitzondering van zaakidentificatie en zaaktype. Deze laatste attributen mogen niet gemuteerd worden.

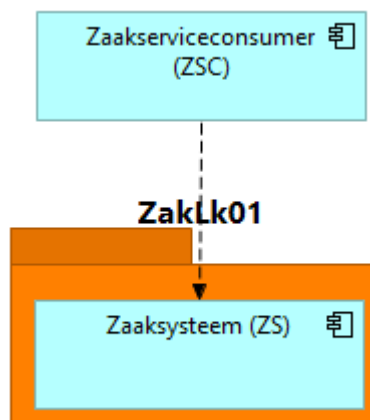

**Figuur 10: Flow Update Zaak**

##### 4.1.6.1 *Eisen aan ZS*

- Het ZS verwerkt alle aanwezige RGBZ-attributen die in het bericht door de ZSC zijn toegestuurd;
- Indien een fout optreedt, vindt er geen verwerking plaats (eventueel reeds uitgevoerde acties worden teruggedraaid). De ZSC wordt hiervan op de hoogte gesteld middels een StUF-foutbericht.

##### 4.1.6.2 *Interactie tussen ZSC en ZS*

In onderstaande tabel staat aangegeven welke elementen verplicht aanwezig en gevuld moeten zijn met een geldige waarde (V) en welke elementen optioneel in de berichten mogen voorkomen (O). Indien een verplicht of optioneel element door de ZSC aangeleverd wordt, dient dit verwerkt te worden door het ZS. Het betreft hier de te wijzigen gegevens en niet de identificerende gegevens. StUF schrijft voor dat alle kerngegevens van het te wijzigen object verplicht zijn opgenomen in het bericht.

## Standaard Zaak- en Documentservices 1.0 (versie 1.02)

<b>Berichttype:</b> zakLk01 (kennisgeving met mutatiesoort W(ijzigen))		
<b>StUF-ZKN-Elementen</b>	<b>RGBZ-attribuut</b>	<b>v/o</b>
object . identificatie	Zaakidentificatie	v
object . einddatum	Einddatum	o
object . einddatumGepland	Einddatum gepland	o
object . omschrijving	Omschrijving	o
object . kenmerk	Kenmerken (Groep attribuut)	0..N
object . kenmerk . kenmerk	- Kenmerk	v*
object . kenmerk . bron	- Kenmerk bron	v*
object . resultaat . omschrijving	Resultaatomschrijving	o
object . resultaat . toelichting	Resultaattoelichting	o
object . startdatum	Startdatum	o
object . toelichting	Toelichting	o
object . uiterlijkeEinddatum	Uiterlijke einddatum afdoening	o
object . zaakniveau	Zaakniveau	o
object . deelzakenIndicatie	Deelzakenindicatie	o
object . registratiedatum	Registratiedatum	o
object . publicatiedatum	Publicatiedatum	o
object . archiefnominatie	Archiefnominatie	o
object . datumVernietigingDossier	Datum vernietiging dossier	o
object . betalingsIndicatie	Betalingsindicatie	o
object . laatsteBetaaldatum	Laatste betaaldatum	o
object . opschorting	Opschorting (Groep attribuut)	0..N
object . opschorting . indicatie	- Indicatie opschorting	v*
object . opschorting . reden	- Reden opschorting	v*
object . verlenging	Verlenging (Groep attribuut)	0..N
object . verlenging . duur	- Duur verlenging	v*
object . verlenging . reden	- Rede verlenging	v*
object . anderZaakObject	Ander zaakobject (Groep attribuut)	0..N
object . anderZaakObject . omschrijving	- Ander zaakobject omschrijving	v*
object . anderZaakObject . aanduiding	- Ander zaakobject aanduiding	v*
object . anderZaakObject . lokatie	- Ander zaakobject lokatie	v*
object . anderZaakObject . registratie	- Ander zaakobject registratie	v*
object . heeftBetrekkingOp . <alle child elementen>	heeft betrekking op ZAAKOBJECTen (Relatie)	o

## Standaard Zaak- en Documentservices 1.0 (versie 1.02)

object . <heeftAlsBelanghebbende, heeftAlsGemachtigde, heeftAlsInitiator, heeftAlsUitvoerende, heeftAlsVerantwoordelijke, heeftAlsOverigBetrokkene> . <alle child elementen m.u.v. tijdvakRelatie, tijdvakGeldigheid, tijdstipRegistratie, extraElementen, historieMaterieel, historieFormeel, historieFormeelRelatie>	heeft betrokkenen in ROLlen (Relatie)	o
--	---------------------------------------	---

\* Geldt alleen als het bovenliggende groep attribuut in het bericht voorkomt

Het ZS dient te antwoorden met een (volgens StUF) correcte bevestiging/foutmelding. Voor een toelichting zie de StUF-standaard 03.01 paragraaf 4.4.

Voor alle niet expliciet benoemde child-elementen (aangegeven met <child elementen>) gelden de onderliggende standaarden (RGBZ/StUF-ZKN) welke attributen verplicht danwel optioneel zijn.

### Volledige RGBZ-ondersteuning

Indien het ZS het RGBZ volledig ondersteunt, geldt dat alle RGBZ-attributen en relaties die niet genoemd zijn in bovenstaande tabellen, maar volgens de StUF-ZKN wel in een zakLk01 voor mogen komen, verwerkt moeten worden door het ZS indien deze aanwezig zijn in het bericht.

#### 4.1.7 #6 Genereer Zaakidentificatie (genereerZaakIdentificatie\_Di02)

De 'genereerZaakidentificatie\_Di02'-service biedt ZSC's de mogelijkheid om een uniek en geldige Zaakidentificatie te ontvangen. De ZSC stuurt hiervoor een vrij bericht genereerZaakIdentificatie\_Di02 naar het ZS en ontvangt synchroon als reactie de Zaakidentificatie in een genereerZaakIdentificatie\_Du02-bericht.

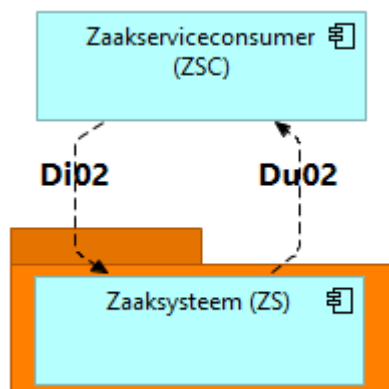

**Figuur 11: Genereer Zaakidentificatie**

##### 4.1.7.1 Eisen aan ZS

- De uitgegeven Zaakidentificatie wordt gereserveerd en wordt eenmalig uitgegeven;
- De uitgegeven Zaakidentificatie is uniek binnen de gemeente;
- Er wordt direct (synchroon) een Zaakidentificatie teruggestuurd;
- Het formaat van de zaakidentificatie voldoet aan het RGBZ (maximaal 40 alfanumerieke karakters waarvan de eerste vier gevuld zijn met de gemeentecode van de gemeente die verantwoordelijk is voor de behandeling van de zaak).

Standaard Zaak- en Documentservices 1.0 (versie 1.02)

#### 4.1.7.2 Interactie tussen ZSC en ZS

Het inkomende bericht heeft naast de stuurgegevens geen verplichte elementen. Wel dient het stuurgegeven ‘functie’ de waarde “genereerZaakidentificatie” te hebben.

<b>Berichttype:</b> genereerZaakIdentificatie_Di02 (vrij bericht)	
<b>Verplichte elementen</b>	<b>RGBZ-attribuut</b>
stuurgegevens . functie (waarde: genereerZaakidentificatie)	-

Het ZS dient als reactie op het inkomende bericht met functie “genereerZaakidentificatie” te antwoorden met een vrij bericht (Du02). Ook in dit bericht is het stuurgegeven ‘functie’ gevuld met de waarde “genereerZaakidentificatie”. Na de stuurgegevens volgt een element `zaak` met attribuut `StUF:entiteittype="ZAK"`. Binnen `zaak` is één verplicht element opgenomen, namelijk de zaakidentificatie. Tot deze specificatie behoren ook een aantal XML schema’s waarin dit vrije bericht exact gespecificeerd is.

<b>Berichttype:</b> genereerZaakIdentificatie_Du02 (vrij bericht)	
<b>Verplichte elementen</b>	<b>RGBZ-attribuut</b>
zaak . identificatie	Zaakidentificatie

## 4.2 StUF-Zaakdocumentservices

De StUF-Zaakdocumentservices is een groep van services om zaakgerelateerde documenten te onderhouden en ontsluiten. De volgende alinea’s beschrijven de services.

### 4.2.1 #7 Geef lijst Zaakdocumenten (geefLijstZaakdocumenten\_Lv01)

De ‘geefLijstZaakdocumenten\_Lv01’-service biedt ZSC’s de mogelijkheid om een lijst met referenties op te vragen naar DOCUMENTEN behorende bij een lopende zaak middels een vraag-/antwoordinteractie. De ZSC krijgt in deze interactie de hoedanigheid van DSC. In het antwoordbericht staan alle ZAAKDOCUMENTEN (de relatie tussen ZAAK en DOCUMENT) die bekend zijn bij het ZS.

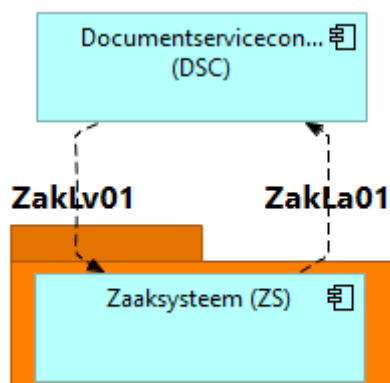

Figuur 12: Flow Geef lijst Zaakdocumenten

Standaard Zaak- en Documentservices 1.0 (versie 1.02)

#### 4.2.1.1 Eisen aan ZS

- Het ZS is de authentieke bron voor de relatie ZAAKDOCUMENT;
- Het ZS retourneert alle voor hem bekende ZAAKDOCUMENT relaties in het antwoordbericht.

#### 4.2.1.2 Interactie tussen DSC en ZS

Tussen DSC en ZS is een vraag-/antwoordinteractie. In onderstaande tabellen staat aangegeven welke elementen verplicht aanwezig en gevuld moeten zijn met een geldige waarde (V) en welke elementen optioneel in de berichten mogen voorkomen (O). Andere elementen mogen in de vraagberichten voorkomen zolang de berichten voldoen aan de StUF-ZKN-schema's.

Het antwoordend systeem dient ten minste conform onderstaande tabel te antwoorden.

Deze specificatie dwingt niet af dat de andere elementen op een correcte wijze geretourneerd worden.

<b>Berichttype:</b> zakLv01 (vraagbericht)		
<b>StUF-ZKN-Elementen</b>	<b>RGBZ-attribuut</b>	<b>v/o</b>
gelijk . identificatie	Zaakidentificatie	v
scope . object . heeftRelevant . gerelateerde . identificatie	-	v
antwoord . object . heeftRelevant . * <i>In de scope mogen alle elementen opgenomen worden die in het antwoordbericht gespecificeerd zijn.</i>	Via de scope kan de DSC aangeven welke zaakgegevens hij in het antwoord verwacht (zie StUF-standaard H6).	

<b>Berichttype:</b> zakLa01 (antwoordbericht)		
<b>StUF-ZKN-Elementen</b>	<b>RGBZ-attribuut</b>	<b>v/o</b>
antwoord . object . identificatie	Zaakidentificatie	v
antwoord . object . heeftRelevant . registratiedatum	Registratiedatum	v
<b>Voor elk gerelateerd document</b>		
antwoord . object . heeftRelevant . titel	Zaakdocument titel	o
antwoord . object . heeftRelevant . beschrijving	Zaakdocument beschrijving	o
antwoord . object . heeftRelevant . gerelateerde . identificatie	Documentidentificatie	v
antwoord . object . heeftRelevant . gerelateerde . creatiedatum	Documentcreatiedatum	o
antwoord . object . heeftRelevant . gerelateerde . ontvangstdatum	Documentontvangstdatum	o
antwoord . object . heeftRelevant . gerelateerde . titel	Documenttitel	o
antwoord . object . heeftRelevant . gerelateerde . beschrijving	Documentbeschrijving	o
antwoord . object . heeftRelevant . gerelateerde . verzenddatum	Document verzenddatum	o
antwoord . object . heeftRelevant . gerelateerde . vertrouwelijkheidAanduiding	Vertrouwelijkheidsaanduiding	o
antwoord . object . heeftRelevant . gerelateerde . auteur	Documentauteur	o

## Standaard Zaak- en Documentservices 1.0 (versie 1.02)

antwoord . object . heeftRelevant . gerelateerde . formaat	Documentformaat	o
antwoord . object . heeftRelevant . gerelateerde . taal	Documenttaal	o
antwoord . object . heeftRelevant . gerelateerde . versie	Documentversie	o
antwoord . object . heeftRelevant . gerelateerde . status	Documentstatus	o
antwoord . object . heeftRelevant . gerelateerde . link	Documentlink	o

#### 4.2.2 #8 Geef Zaakdocument lezen (geefZaakdocumentLezen\_Lv01)

Gebeurtenis: Een document dat tot een lopende zaak behoort, wordt opgevraagd.

De 'geefZaakdocumentLezen\_Lv01'-service biedt DSC's de mogelijkheid om een kopie van een document behorende bij een ZAAK op te vragen uit het DMS middels een vraag-/antwoordinteractie. Het ZS benadert het DMS middels CMIS om het gewenste document op te halen en in een StUF-antwoordbericht terug te sturen naar de DSC.

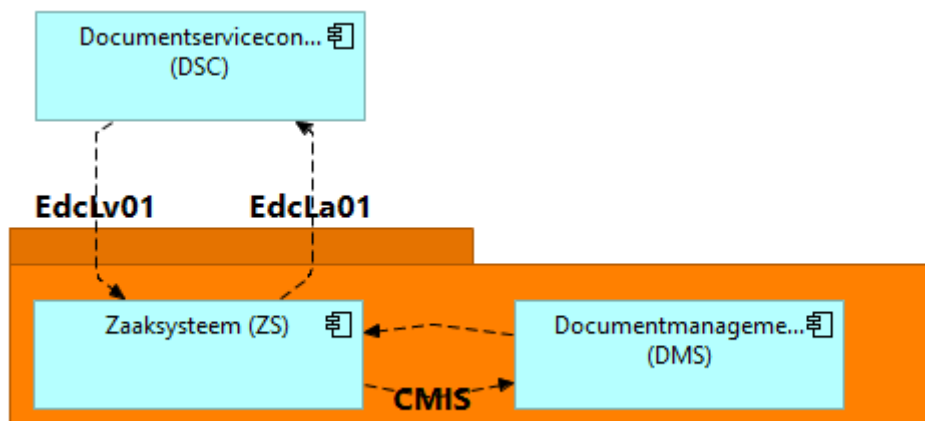

Figuur 13: Flow Geef Zaakdocument Lezen

##### 4.2.2.1 Eisen aan ZS

- Indien een fout optreedt, vindt er geen verwerking plaats (eventueel reeds uitgevoerde acties worden teruggedraaid). De DSC wordt hiervan op de hoogte gesteld middels een StUF-foutbericht.

##### 4.2.2.2 Interactie tussen DSC en ZS

Tussen DSC en ZS is een vraag-/antwoordinteractie. In onderstaande tabellen staat aangegeven welke elementen verplicht aanwezig en gevuld moeten zijn met een geldige waarde (V) en welke elementen optioneel in de berichten mogen voorkomen (O). Andere elementen mogen in het bericht voorkomen (zolang het bericht voldoet aan de StUF-ZKN-schema's), maar verwerking hiervan wordt niet door deze specificatie afgedwongen.

<b>Berichttype:</b> edcLv01 (vraagbericht)		
<b>StUF-ZKN-Elementen</b>	<b>RGBZ-attribuut</b>	<b>v/o</b>
gelijk . identificatie	Documentidentificatie	v



## Standaard Zaak- en Documentservices 1.0 (versie 1.02)

scope.object.isRelevantVoor.gerelateerde.identificatie	-	v
scope . object . heeftRelevant . *	Via de scope kan de serviceconsumer aangeven welke zaakgegevens hij in het antwoord verwacht (zie StUF-standaard H6).	
<i>In de scope mogen alle elementen opgenomen worden die in het antwoordbericht gespecificeerd zijn.</i>		

<b>Berichttype: edcLa01 (antwoordbericht)</b>		
<b>StUF-ZKN-Elementen</b>	<b>RGBZ-attribuut</b>	<b>v/o</b>
antwoord . object . identificatie	Documentidentificatie	v
antwoord . object . isRelevantVoor . gerelateerde . identificatie	Zaakidentificatie	o
antwoord . object . dct.omschrijving	Documenttype omschrijving	o
antwoord . object . dct.categorie	Documenttype categorie	o
antwoord . object . titel	Documenttitel	v
antwoord . object . creatiedatum	Documentcreatiedatum	v
antwoord . object . ontvangstdatum	Documentontvangstdatum	o
antwoord . object . beschrijving	Documentbeschrijving	o
antwoord . object . verzenddatum	Document verzenddatum	o
antwoord . object . vertrouwelijkAanduiding	Vertrouwelijk aanduiding	v
antwoord . object . auteur	Documentauteur	v
antwoord . object . formaat	Documentformaat	v
antwoord . object . taal	Documenttaal	v
antwoord . object . versie	Documentversie	o
antwoord . object . status	Documentstatus	o
antwoord . object . inhoud	Documentinhoud	v
antwoord . object . inhoud@xmime:contentType	MimeType	o
antwoord . object . inhoud@bestandsnaam	Bestandsnaam	v
antwoord . object . heeftRelevant . gerelateerde . link	Documentlink	o

#### 4.2.2.3 Interactie tussen ZS en DMS

Het edcLv01 bericht wordt vertaald naar CMIS-operatie(s) zodanig dat het ZS een edcLa01 antwoordbericht voor de ZSC kan genereren met de gevraagde elementen. In Tabel 3 is een mapping aangegeven tussen de StUF-ZKN-elementen en CMIS-properties om de vertaling uit te voeren.

### 4.2.3 #9 Geef Zaakdocument bewerken (geefZaakdocumentbewerken\_Di02)

Gebeurtenis: Een document wat behoort tot een lopende zaak wordt opgevraagd om te bewerken.

De 'geefZaakdocumentbewerken\_Di02'-service biedt dezelfde functionaliteit als de 'geefZaakdocumentLezen\_Lv01'-service (zie paragraaf 4.2.2 service #8) met het verschil dat het document nu bewerkt mag worden door de DSC. Het document wordt daarbij 'gelockt' (vergrendeld), zodat het niet gewijzigd kan worden door derden tot de DSC via de 'updateZaakdocumen\_Di02'-service (zie paragraaf 4.2.6 service #12) wijzigingen heeft doorgevoerd. Er wordt gebruik gemaakt van StUF-Dienstberichten om extra gegevens met betrekking tot locking mee te kunnen geven.

De DSC dient gebruik te maken van de Update Zaakdocument service of de cancelCheckOut service om ervoor te zorgen dat het document weer beschikbaar komt voor anderen om te muteren ('unlock').

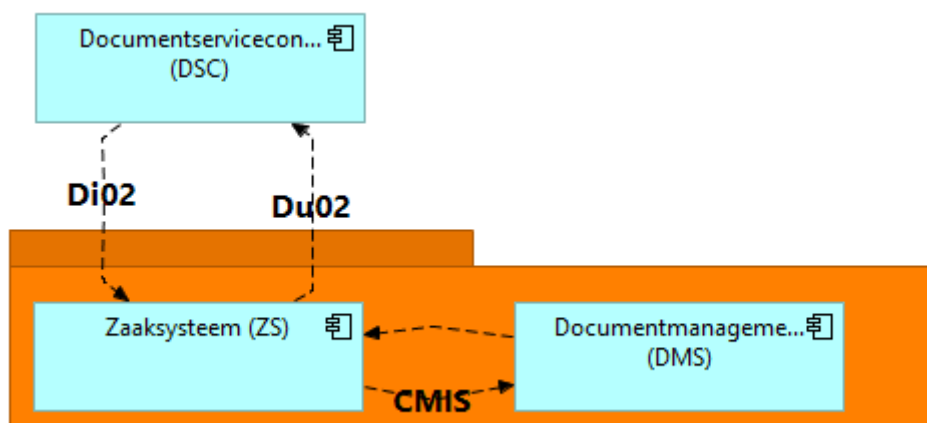

**Figuur 14: Flow Geef Zaakdocument bewerken**

#### 4.2.3.1 Eisen aan ZS

- Indien een fout optreedt, vindt er geen verwerking plaats (eventueel reeds uitgevoerde acties worden teruggedraaid). De ZSC wordt hiervan op de hoogte gesteld middels een StUF-foutbericht.

#### 4.2.3.2 Interactie tussen DSC en ZS

Tussen DSC en ZS is een vraag-/antwoordinteractie met vrije berichten. In onderstaande tabellen staat aangegeven welke elementen verplicht aanwezig en gevuld moeten zijn met een geldige waarde (V) en welke elementen optioneel in de berichten mogen voorkomen (O). Andere elementen mogen in het bericht voorkomen (zolang het bericht voldoet aan de StUF-ZKN-schema's), maar verwerking hiervan wordt niet door deze specificatie afgedwongen.

## Standaard Zaak- en Documentservices 1.0 (versie 1.02)

<b>Berichttype:</b> geefZaakdocumentbewerken_Di02 (vrij bericht)		
<b>StUF-ZKN-Elementen</b>	<b>RGBZ-attribuut</b>	<b>v/o</b>
gelijk . identificatie	Documentidentificatie	v

<b>Berichttype:</b> geefZaakdocumentbewerken_Du02 (vrij bericht)		
<b>StUF-ZKN-Elementen</b>	<b>RGBZ-attribuut</b>	<b>v/o</b>
antwoord . object . identificatie	Documentidentificatie	v
antwoord . object . isRelevantVoor . gerelateerde . identificatie	Zaakidentificatie	o
antwoord . object . dct.omschrijving	Documenttype omschrijving	o
antwoord . object . dct.categorie	Documenttype categorie	o
antwoord . object . titel	Documenttitel	o
antwoord . object . creatiedatum	Documentcreatiedatum	v
antwoord . object . ontvangstdatum	Documentontvangstdatum	o
antwoord . object . titel	Documenttitel	v
antwoord . object . beschrijving	Documentbeschrijving	o
antwoord . object . verzenddatum	Document verzenddatum	o
antwoord . object . vertrouwelijkAanduiding	Vertrouwelijk aanduiding	v
antwoord . object . auteur	Documentauteur	v
antwoord . object . formaat	Documentformaat	v
antwoord . object . taal	Documenttaal	v
antwoord . object . versie	Documentversie	o
antwoord . object . status	Documentstatus	o
antwoord . object . inhoud	Documentinhoud	v
antwoord . object . inhoud@xmime:contentType	MimeType	o
antwoord . object . inhoud@bestandsnaam	Bestandsnaam	o
antwoord . object . heeftRelevant . gerelateerde . link	Documentlink	o
parameters . checkedOutId	De technische sleutel van de "Private Working Copy"	v
parameters . checkedOutBy	Gebruikersnaam van persoon die document heeft opgevraagd voor bewerking	o
parameters.versioningState	<ul style="list-style-type: none"> <li>• <i>major (default)</i></li> <li>• <i>minor</i></li> </ul>	o

#### 4.2.3.3 Interactie tussen ZS en DMS

Het Di02-bericht wordt vertaald naar CMIS-operatie(s) zodanig dat het ZS het Du02-antwoordbericht voor de ZSC kan genereren met de gevraagde elementen. In Tabel 3 is een mapping aangegeven tussen de StUF-ZKN-elementen en CMIS-properties om de vertaling uit te voeren.

Standaard Zaak- en Documentservices 1.0 (versie 1.02)

Het DMS zet een lock op het EDC-object, zodat er geen mutaties kunnen plaatsvinden totdat er een mutatie komt van gebruiker, die het document heeft gelockt.

#### 4.2.4 #10 Voeg Zaakdocument toe (voegZaakdocumentToe\_Lk01)

Gebeurtenis: Er ontstaat een document wat direct aan een lopende zaak gekoppeld moet worden.

De 'voegZaakdocumentToe\_Lk01'-service biedt DSC's de mogelijkheid om een nieuw document toe te voegen aan een lopende zaak. Hierbij moet altijd een documentidentificatie aangeleverd worden. De DSC kan zelf een documentidentificatie genereren of gebruik maken van de 'genereerDocumentIdentificatie\_Di02'-service (zie paragraaf 4.2.7 service #13). Het ZS controleert altijd of de aangeleverde documentidentificatie uniek en geldig is. Het ZS maakt gebruik van de CMIS-documentservices om de wijzigingen met het DMS te synchroniseren.

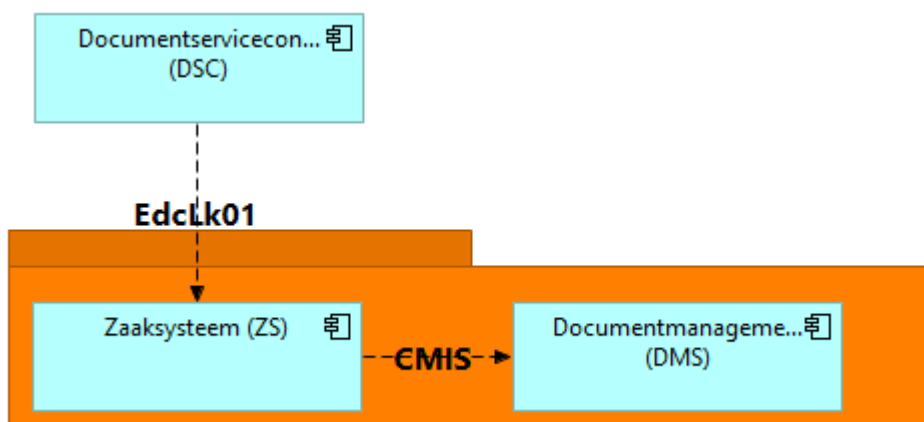

Figuur 15: Flow Voeg Zaakdocument toe

##### 4.2.4.1 Eisen aan ZS

- Het ZS verwerkt berichten asynchroon en direct ('near realtime');
- De service provider controleert of de aangeleverde documentidentificatie uniek en geldig is (volgens RGBZ);
- Indien een fout optreedt, vindt er geen verwerking plaats (eventueel reeds uitgevoerde acties worden teruggedraaid). De DSC wordt hiervan op de hoogte gesteld middels een StUF-foutbericht.

##### 4.2.4.2 Interactie tussen DSC en ZS

In onderstaande tabel staat aangegeven welke elementen verplicht aanwezig en gevuld moeten zijn met een geldige waarde (V) en welke elementen optioneel in de berichten mogen voorkomen (O). Indien een verplicht of optioneel element door een DSC aangeleverd wordt, dient dit verwerkt te worden door het ZS. Andere RGBZ elementen mogen in het bericht voorkomen (zolang het bericht voldoet aan de StUF-ZKN-schema's), maar verwerking hiervan wordt niet door deze specificatie afgedwongen.

<b>Berichttype:</b> edcLk01 (kennisgeving met mutatiesoort T(oevoegen))		
<b>StUF-ZKN-Elementen</b>	<b>RGBZ-attribuut</b>	<b>v/o</b>
object . identificatie	Documentidentificatie	v
object . isRelevantVoor . gerelateerde . identificatie	Zaakidentificatie	v
object . isRelevantVoor . gerelateerde . omschrijving	Zaak omschrijving	o
object . dct.omschrijving	Documenttype omschrijving	o
object . titel	Documenttitel	o
object . creatiedatum	Documentcreatiedatum	v
object . ontvangstdatum	Documentontvangstdatum	o
object . titel	Documenttitel	v
object . beschrijving	Documentbeschrijving	o
object . verzenddatum	Document verzenddatum	o
object . vertrouwelijkAanduiding	Vertrouwelijk aanduiding	v
object . auteur	Documentauteur	v
object . formaat	Documentformaat	v
object . taal	Documenttaal	v
object . versie	Documentversie	o
object . status	Documentstatus	o
object . inhoud	Documentinhoud	v
object . inhoud@xmime:contentType	MimeType	`v
object . inhoud@bestandsnaam <i>Dit element is op CMIS-niveau optioneel, maar in het StUF-bericht verplicht.</i>	Bestandsnaam	v

#### 4.2.4.3 Interactie tussen ZS en DMS

Het ZS zorgt ervoor dat het document dat is aangeboden door de DSC wordt vastgelegd in het DMS. Hiervoor maakt het ZS gebruik van de CMIS-services die aangeboden worden door het DMS. Hierbij gelden de volgende eisen:

- Het document wordt gerelateerd aan de juiste Zaakfolder (Zie 5.1)
- Het document wordt opgeslagen als objecttype EDC (Zie 5.2)
- Minimaal de vereiste metadata voor een EDC wordt vastgelegd in de daarvoor gedefinieerde objectproperties. In Tabel 3 is een mapping aangegeven tussen de StUF-ZKN-elementen en CMIS-objectproperties.

#### 4.2.5 #11 Maak Zaakdocument (maakZaakdocument\_Lk01)

Gebeurtenis: Er wordt gestart met het aanmaken van een document dat relevant is voor een lopende zaak.

Standaard Zaak- en Documentservices 1.0 (versie 1.02)

De 'maakZaakdocument\_Lk01'-service biedt DSC's de mogelijkheid om een container (of placeholder) aan te maken voor een nieuw DOCUMENT. Het ZS maakt gebruik van de CMIS-documentservices het DMS te synchroniseren.

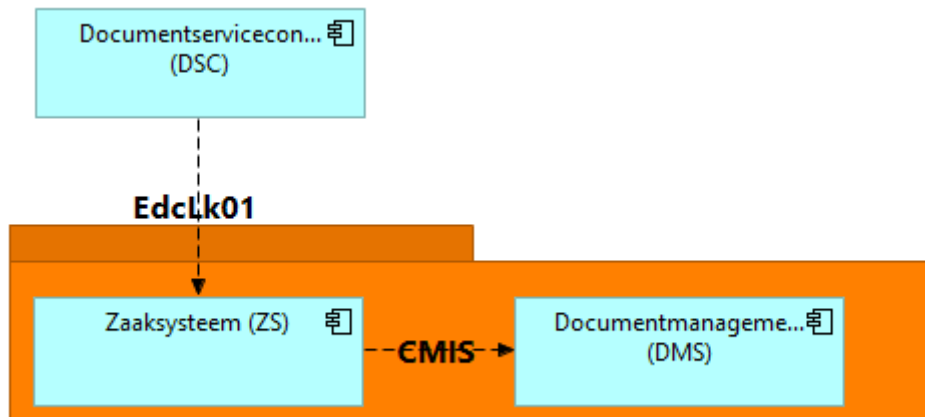

**Figuur 16: Flow Maak Zaakdocument**

#### 4.2.5.1 Eisen aan ZS

- Het ZS verwerkt alle berichten asynchroon en direct ('near realtime');
- Het ZS controleert of de aangeleverde documentidentificatie uniek en geldig is (volgens RGBZ);
- Indien een fout optreedt, vindt er geen verwerking plaats (eventueel reeds uitgevoerde acties worden teruggedraaid). De DSC wordt hiervan op de hoogte gesteld middels een StUF-foutbericht.

#### 4.2.5.2 Interactie tussen DSC en ZS

In onderstaande tabel staat aangegeven welke elementen verplicht aanwezig en gevuld moeten zijn met een geldige waarde (V) en welke elementen optioneel in de berichten mogen voorkomen (O). Indien een verplicht of optioneel element door een DSC aangeleverd wordt, dient dit verwerkt te worden door het ZS. Andere RGBZ-elementen mogen in het bericht voorkomen (zolang het bericht voldoet aan de StUF-ZKN-schema's), maar verwerking hiervan wordt niet door deze specificatie afgedwongen.

<b>Berichttype:</b> edcLk01 (kennisgeving met mutatiesoort T(oevoegen))		
<b>StUF-ZKN-Elementen</b>	<b>RGBZ-attribuut</b>	<b>v/o</b>
object . identificatie	Documentidentificatie	v
object . isRelevantVoor . gerelateerde . identificatie	Zaakidentificatie	v
object . isRelevantVoor . gerelateerde . omschrijving	Zaak omschrijving	o
object . dct.omschrijving	Documenttype omschrijving	o
object . titel	Documenttitel	v
object . creatiedatum	Documentcreatiedatum	v
object . ontvangstdatum	Documentontvangstdatum	o

## Standaard Zaak- en Documentservices 1.0 (versie 1.02)

object . beschrijving	Documentbeschrijving	o
object . verzenddatum	Document verzenddatum	o
object . vertrouwelijkAanduiding	Vertrouwelijk aanduiding	v
object . auteur	Document auteur	v
object . formaat	Document formaat	v
object . taal	Document taal	v
object . versie	Document versie	o
object . status	Document status	o
object . inhoud@xmime:contentType	MimeType	o
object . inhoud@bestandsnaam	Bestandsnaam	o

Het ZS dient te antwoorden met een (volgens StUF) correcte bevestiging/foutmelding. Voor een toelichting zie de StUF-standaard 03.01 paragraaf 4.4.

#### 4.2.5.3 *Interactie tussen ZS en DMS*

Het ZS zorgt ervoor dat in het DMS een EDC-object wordt aangemaakt zonder binaire inhoud. Hiervoor maakt het ZS gebruik van de CMIS-services die aangeboden worden door het DMS. Hierbij gelden de volgende eisen:

- Er wordt een object aangemaakt van het objecttype EDC (Zie 5.1);
- Het EDC-object wordt gerelateerd aan de juiste Zaakfolder (Zie 5.1);
- Minimaal de minimaal vereiste metadata voor een EDC wordt vastgelegd in de daarvoor gedefinieerde objectproperties. In Tabel 3 is een mapping aangegeven tussen de StUF-ZKN-elementen en CMIS-objectproperties.

#### 4.2.6 **#12 Update Zaakdocument (updateZaakdocument\_Lk01)**

Gebeurtenis: Een document dat relevant is voor een lopende zaak is gewijzigd.

De 'updateZaakdocument\_Lk01'-service biedt DSC's de mogelijkheid om de fysieke inhoud aan een container toe te voegen (zie ook #10). Daarnaast kunnen ook attributen van een DOCUMENT worden gemuteerd of toegevoegd. Het ZS maakt gebruik van de CMIS-dumentservices om de wijzigingen in het DMS te synchroniseren.

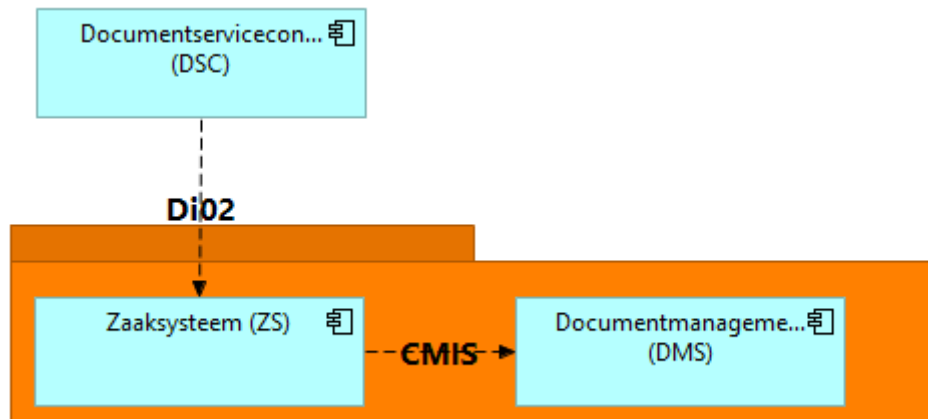
**Figuur 17: Flow Update Zaakdocument**

#### 4.2.6.1 Eisen aan ZS

- Het ZS verwerkt alle berichten asynchroon en direct ('near realtime');
- Indien een fout optreedt, vindt er geen verwerking plaats (eventueel reeds uitgevoerde acties worden teruggedraaid). De documentserviceconsumer wordt hiervan op de hoogte gesteld middels een StUF-foutbericht.

#### 4.2.6.2 Interactie tussen DSC en ZS

In onderstaande tabel staat aangegeven welke elementen verplicht aanwezig en gevuld moeten zijn met een geldige waarde (V) en welke elementen optioneel in de berichten mogen voorkomen (O). Indien een verplicht of optioneel element door een documentserviceconsumer aangeleverd wordt, dient dit verwerkt te worden door het ZS. Andere RGBZ-elementen mogen in het bericht voorkomen (zolang het bericht voldoet aan de StUF-ZKN-schema's), maar verwerking hiervan wordt niet door deze specificatie afgedwongen.

<b>Berichttype:</b> updateZaakdocument_Di02 (dienstbericht)		
<b>StUF-ZKN-Elementen</b>	<b>RGBZ-attribuut</b>	<b>v/o</b>
object . identificatie	Documentidentificatie	v
object . dct.omschrijving	Documenttype omschrijving	o
object . titel	Documenttitel	o
object . creatiedatum	Documentcreatiedatum	o
object . ontvangstdatum	Documentontvangstdatum	o
object . titel	Documenttitel	o
object . beschrijving	Documentbeschrijving	o
object . verzenddatum	Document verzenddatum	o
object . vertrouwelijkAanduiding	Vertrouwelijk aanduiding	o
object . auteur	Documentauteur	o
object . formaat	Documentformaat	o
object . taal	Documenttaal	o



## Standaard Zaak- en Documentservices 1.0 (versie 1.02)

object . versie	Documentversie	o
object . status	Documentstatus	o
object . inhoud	Documentinhoud	v
object . inhoud@xmime:contentType	MimeType	o
object . inhoud@bestandsnaam	Bestandsnaam	o
parameters . checkedOutId	De technische sleutel van de "Private Working Copy"	v*

\* Deze waarde is alleen verplicht indien document eerder is opgevraagd via de 'Geef Zaakdocument bewerken' service

Het ZS dient te antwoorden met een (volgens StUF) correcte bevestiging/foutmelding. Voor een toelichting zie de StUF-standaard 03.01 paragraaf 4.4.

#### 4.2.6.3 Interactie tussen ZS en DMS

Het ZS zorgt ervoor dat in het DMS het EDC-object wordt bijgewerkt met de door de documentserviceconsument aangeleverde documentidentificatie. Hiervoor maakt het ZS gebruik van de CMIS-services die aangeboden worden door het DMS. De volgende eisen gelden:

- Alle door de serviceconsument aangeleverde attributen worden gemuteerd bij het object met juiste documentidentificatie;
- Er wordt rekening gehouden met de regels voor minimaal vereiste metadata bij een EDC.

#### 4.2.7 #13 Genereer Documentidentificatie (genereerDocumentIdentificatie\_Di02)

De 'genereerDocumentidentificatie\_Di02'-service biedt DSC's de mogelijkheid om een uniek en geldige Documentidentificatie op te halen. De DSC stuurt hiervoor een vrij bericht naar het ZS en ontvangt synchroon als reactie een geldige Documentidentificatie.

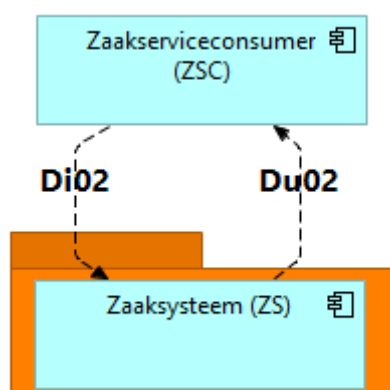

**Figuur 18: Genereer Documentidentificatie**

##### 4.2.7.1 Eisen aan ZS

- De uitgegeven Documentidentificatie wordt gereserveerd en wordt eenmalig uitgegeven;
- De uitgegeven Documentidentificatie is uniek binnen de gemeente;

Standaard Zaak- en Documentservices 1.0 (versie 1.02)

- Er wordt direct (synchroon) een Documentidentificatie teruggestuurd.

#### 4.2.7.2 Interactie tussen DSC en ZS

De interactie tussen DSC en ZS is gebaseerd op vrije berichten. Het inkomende bericht (genereerDocumentIdentificatie\_Di02) heeft naast de stuurgegevens geen verplichte elementen. Wel dient het stuurgegeven 'functie' de waarde "genereerDocumentidentificatie" te hebben.

Berichttype: genereerDocumentIdentificatie_Di02 (vrij bericht)	
Verplichte elementen	RGBZ-attribuut
stuurgegevens . functie (waarde: genereerDocumentidentificatie)	-

De serviceprovider dient als reactie op het inkomende bericht met functie "genereerDocumentidentificatie" te antwoorden met een vrij bericht (Du02). Ook in dit bericht is het stuurgegeven 'functie' gevuld met de waarde "genereerDocumentidentificatie". Na de stuurgegevens volgt een element `document` met attribuut `StUF:entiteittype="EDC"`. Binnen `document` is één verplicht element opgenomen namelijk de Documentidentificatie.

Berichttype: genereerDocumentIdentificatie_Du02 (vrij bericht)	
Verplichte elementen	RGBZ-attribuut
document . identificatie	Documentidentificatie

#### 4.2.8 # 14 Cancel Checkout (cancelCheckout\_Di02)

De 'cancelCheckout\_Di02'-service biedt DSC's de mogelijkheid om aan te geven dat er geen bijgewerkte versie komt van een document dat in een eerder stadium is opgevraagd voor bewerking via de 'geefZaakdocumentbewerken\_Di02'-service.

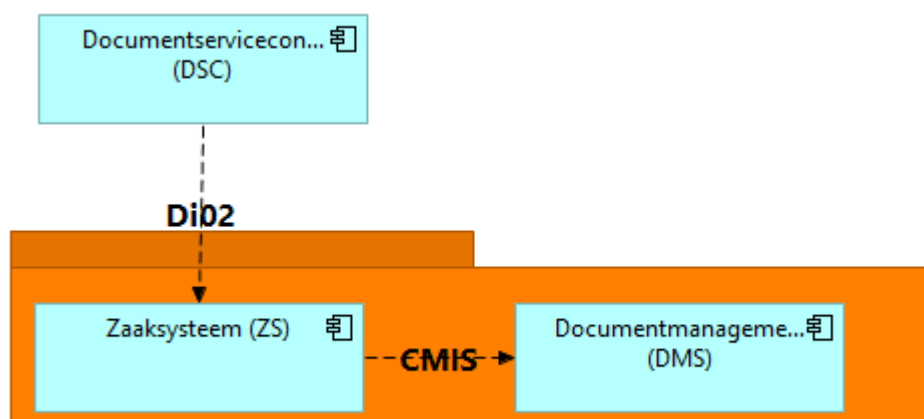

Figure 1: Flow Cancel Checkout

##### 4.2.8.1 Eisen aan ZS

- Het ZS verwerkt alle berichten asynchroon en direct ('near realtime');

Standaard Zaak- en Documentservices 1.0 (versie 1.02)

- Indien een fout optreedt, vindt er geen verwerking plaats (eventueel reeds uitgevoerde acties worden teruggedraaid). De documentserviceconsumer wordt hiervan op de hoogte gesteld middels een StUF-foutbericht.

#### 4.2.8.2 Interactie tussen DSC en ZS

In onderstaande tabel staat aangegeven welke elementen verplicht aanwezig en gevuld moeten zijn met een geldige waarde (V) en welke elementen optioneel in de berichten mogen voorkomen (O).

Berichttype: cancelCheckout_Di02 (vrij bericht)		
Verplichte elementen	RGBZ-attribuut	v/o
document . identificatie	Documentidentificatie	v
parameters. checkedOutId	De technische sleutel van de "Private Working Copy"	v

### 4.3 #15 CMIS-integratieservice

De zaakdocument registratie in het DMS wordt gesynchroniseerd met het ZS door gebruik te maken van de CMIS-changelog. Het ZS vraagt deze op bij het DMS door gebruik te maken van de CMIS-service getContentChanges(), die het DMS biedt. Het ZS dient door middel van de latestChangeLogToken te bepalen welke wijzigingen in de CMIS-changelog nog niet zijn verwerkt in het ZS.

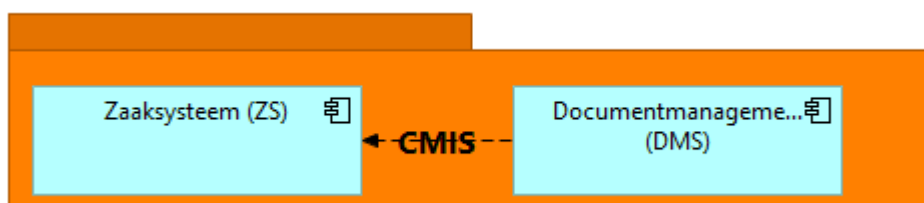

Figuur 19: Flow Synchroniseer Zaakdocumenten

#### 4.3.1.1 Eisen aan ZS

- De CMIS-changelog dient met een configureerbare tijdsinterval opgehaald te worden uit het DMS;
- Wijzigingen in de CMIS-changelog die nog niet verwerkt zijn in het ZS dienen direct verwerkt te worden in het ZS;
- Wijzigingen in het ZS mogen niet tot nieuwe wijzigingen in het DMS leiden (een oneindige loop van updateberichten);

Standaard Zaak- en Documentservices 1.0 (versie 1.02)

[voorgestelde aanpassing aan deze paragraaf (4.3) tbv [ZDS-22] (24-6-2014 – doc versie 1.1.0-  
CONCEPT-02)]

URL: <https://new.kinggemeenten.nl/zaak-document-services-10/reacties-verwacht-verwijderen-van-zaakdocument>

#### 4.3.1.2 Eisen aan DMS

Het DMS dient een standaard CMIS-changelog aan te bieden, waarin dus het objectId beschikbaar is.

Het DMS kan optioneel aanvullende properties toevoegen aan het (standaard) CMIS-changelog, zodat meer informatie beschikbaar is over de verwijderde documenten. Dit is met name relevant wanneer de betreffende zaak inmiddels niet meer bestaat. Deze extra eigenschappen worden genegeerd door ZS'en die deze eigenschappen niet verwachten, terwijl het leveranciers vrij staat om deze eigenschappen te benutten als ze aanwezig zijn. Let wel, er is geen garantie dat deze eigenschappen aanwezig zijn. Het wordt dus afgeraden om functionaliteit daar uitsluitend van afhankelijk te maken.

De aanvullende CMIS-properties die een DMS toe kan voegen aan de changelog, zijn:

- Zaakidentificatie
- Documentidentificatie

Deze functionaliteit dient niet gebruikt te worden om zaken te verwijderen. De voorkeur blijft om verwijderacties via het ZS als initiatiefnemer te laten verlopen.

## 5 Specificatie DMS-services

Ten behoeve van de integratie met het ZS en het vastleggen van zaakdocumenten dient het DMS aan de volgende eisen te voldoen:

- Het DMS wordt ontsloten als een CMIS 1.0 repository;
- Alle in de CMIS-specificatie beschreven services worden ondersteund;
- De CMIS-interface dient minimaal navolgende opties te ondersteunen:
  - 'Multi-filing';
  - 'Change Log', met registratie van Change Events voor filing/unfiling/moving van de objecten documenten en folders;
  - Nieuwe CMIS-objecttypes van het Base Type 'cmis:document' en 'cmis:folder' worden ondersteund;
- De CMIS-changelog is toegankelijk voor het ZS.

De CMIS-repository wordt opgebouwd in een folder/document structuur waarbij gebruik gemaakt wordt van in het RGBZ opgenomen gegevens. Door het hanteren van een dergelijke structuur wordt een zelfstandige zaakregistratie opgezet die het mogelijk maakt om gegevenssets uit DMS en ZS met elkaar te synchroniseren.

### 5.1 Zaken DMS boom

De CMIS-repository wordt gerepresenteerd als een structuur welke gebaseerd is op het zaaktype en zaakidentificatie. Deze structuur noemen we de Zaken DMS boom en geeft aan hoe relaties tussen documenten, zaken en zaaktypes gelegd moeten worden in het DMS. Dit is nodig om op een efficiënte manier gegevens te kunnen synchroniseren tussen het ZS en DMS gebruik makend van standaard CMIS-functionaliteit namelijk de CMIS-changelog. De Zaken DMS boom geeft nadrukkelijk niet aan hoe de documenten fysiek opgeslagen moeten worden in het DMS.

De Zaken DMS boom bestaat uit vier CMIS-objecttypes. Deze zijn in de volgende tabel beschreven.

Naam	CMIS-basetype	cmis:name	Additionele properties of attributen?
Zaken	cmis:folder	'Zaken'	Nee, alleen de basetype properties en attributen van cmis:folder zijn van toepassing.
Zaaktype	cmis:folder	cmis:name wordt gerepresenteerd door de Zaaktypecode	Naast de properties en attributen van het basetype cmis:folder zijn additionele properties van toepassing. Zie bijlage Bijlage B
Zaakfolder	cmis:folder	cmis:name wordt gerepresenteerd door de Zaakidentificatie	Naast de properties en attributen van het basetype cmis:folder zijn additionele properties van toepassing. Zie bijlage Bijlage B

## Standaard Zaak- en Documentservices 1.0 (versie 1.02)

EDC	cmis:document	cmis:name wordt gerepresenteerd door de bestandsnaam	Naast de properties en attributen van het basetype cmis:folder zijn additionele properties van toepassing. Zie bijlage Bijlage B
-----	---------------	--	--

De structuur van de CMIS-repository wordt schematisch weergegeven in Figuur 20. Het Zaken object is het rootobject en valt direct onder het rootniveau van de CMIS-repository. Aan het Zaken object kunnen één of meer Zaaktype-objecten hangen (1) die op hun beurt weer één of meer Zaakfolders kunnen bevatten (2). Aan het Zaakfolder-object hangen alle EDC-objecten (zaakgerelateerde documenten) die behoren tot dezelfde zaak. Een EDC kan onder meerdere Zaakfolder-objecten hangen, oftewel tot meerdere Zaken behoren (3). In het DMS mogen ook andere documenten vastgelegd worden (4). Alle documenten die geen relatie hebben met een Zaak zijn 'niet-zaakgerelateerde documenten'. Een document dat initieel een Niet-zaakdocument is, kan gewijzigd worden in een zaakdocument door kenmerken te wijzigen.

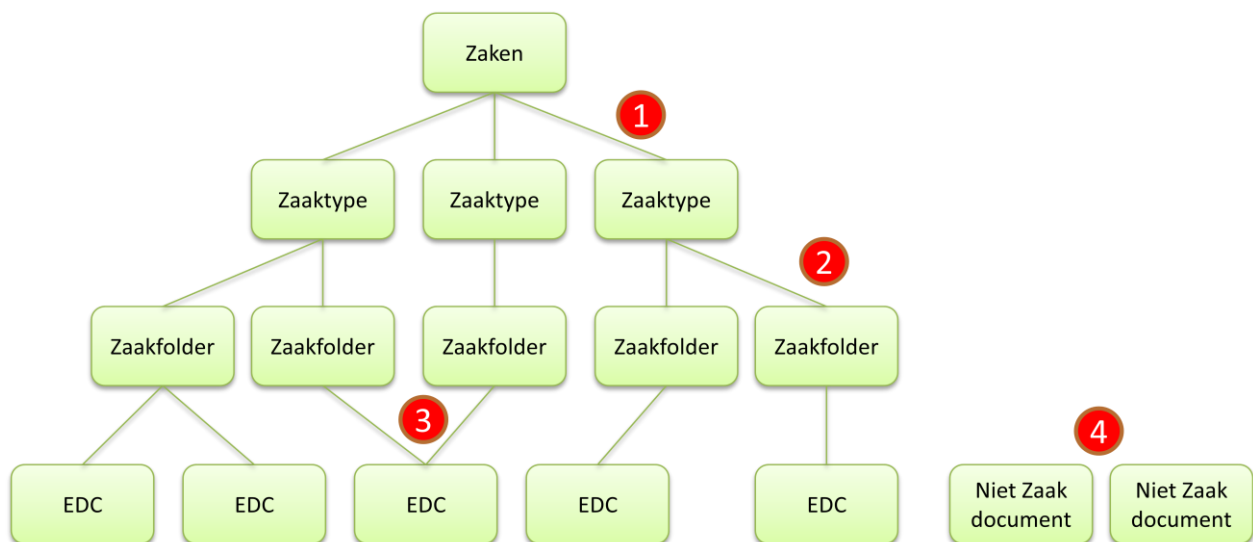

**Figuur 20: Schematische weergave structuur van CMIS-repository**

In Figuur 21 is een voorbeeld uitgewerkt. In het voorbeeld is een zaak gerepresenteerd met zaaktypecode 20, een zaakidentificatie van AMST12345 en twee documenten die aan de zaak gerelateerd zijn met bestandsnamen 'Aanvraag' en 'Beschikking'.

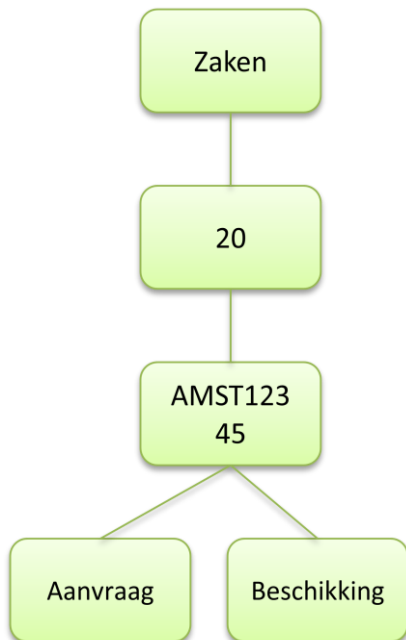

**Figuur 21: Voorbeeld structuur CMIS-repository**

Wanneer een grote hoeveelheid zaken vastgelegd moet worden in het DMS kan het nuttig zijn om objecten toe te voegen die ervoor zorgen dat er extra groeperingen ontstaan binnen de Zaken DMS boom. De specificatie staat toe dat extra objecten gebruikt worden om extra groeperingen aan te brengen zolang aan de volgende voorwaarden wordt voldaan:

- Het “Zaken” object (rootobject) blijft direct onder het rootniveau vallen van de CMIS-repository;
- De beschreven (hoofd)structuur blijft intact (Een Zaakfolder-object kan bijvoorbeeld niet zonder tussenkomst van een Zaaktype-object gerelateerd zijn aan het Zaken-object);
- EDC-objecten zijn altijd direct gerelateerd aan een Zaakfolder-object.

In de schematische weergave structuur van CMIS-repository (Figuur 20) betekent dit dat groeperingsniveaus tussengevoegd kunnen worden bij (1) en (2).

## 5.2 Additionele objectproperties en attributes

Voor de objecttypes Zaaktype, Zaakfolder en EDC zijn additionele object-properties en attributes gedefinieerd om de relevante RGBZ-attributen in vast te leggen. In Tabel 3 zijn alle relevant object-properties opgenomen en is aangegeven met welke RGBZ-attributen een object-property overeenkomt.

In de tabel is tevens met V en O aangegeven of een CMIS-property verplicht gedefinieerd<sup>3</sup> moet worden bij een object. Indien een CMIS-property optioneel is, hoeft deze alleen gedefinieerd te worden indien het gerelateerde RGBZ-gegeven wordt vastgelegd in het DMS. Alle gedefinieerde CMIS-properties dienen ook gesynchroniseerd te worden met het ZS en moeten daarom dus

<sup>3</sup> ‘Verplicht gedefinieerd’ betekent hier dat de CMIS-property aanwezig moet zijn in het DMS. Verplicht heeft daarmee dus een andere betekenis dan bij de berichtdefinities, waar verplicht betekent: ‘Aanwezig in bericht en gevuld met een geldige waarde’

Standaard Zaak- en Documentservices 1.0 (versie 1.02)

zichtbaar worden in de CMIS-changelog. De verplichte CMIS-properties worden vanuit het ZS gesynchroniseerd met het DMS indien deze gemuteerd worden.

### 5.3 Mapping RGBZ-attributen met CMIS-properties

In onderstaande tabel is een mapping gemaakt van RGBZ-attributen en CMIS-properties. De mapping is nodig om middels CMIS-services RGBZ-gegevens toe te voegen of muteren in het DMS en om RGBZ-gegevens uit het DMS te synchroniseren met het ZS.

CMIS-property-id	Property van objecttype	RGBZ-attribuut	v/o
cmis:name	Zaken	Vaste waarde: "Zaken"	v
cmis:isImmutable	Zaken	TRUE	v
cmis:name	Zaaktype	Zaaktypecode (StUF-ZKN-element, niet in RGBZ)	v
cmis:isImmutable	Zaaktype	TRUE	v
zsdms:Zaaktype-omschrijving	Zaaktype	Zaaktype-omschrijving	o
cmis:name	Zaakfolder	Zaakidentificatie	v
zsdms:zaakidentificatie	Zaakfolder	Zaakidentificatie	v
zsdms:startdatum	Zaakfolder	Startdatum	v
zsdms:einddatum	Zaakfolder	Einddatum	o
zsdms:zaakniveau	Zaakfolder	Zaakniveau	v
zsdms:deelzakenindicatie	Zaakfolder	Deelzakenindicatie	v
zsdms:registratiedatum	Zaakfolder	Registratiedatum	v
zsdms:publicatiedatum	Zaakfolder	Publicatiedatum	o
zsdms:archiefnominatie	Zaakfolder	Archiefnominatie	v
zsdms:resultaatomschrijving	Zaakfolder	Resultaatomschrijving	v
zsdms:datumVernietigingDossier	Zaakfolder	DatumVernietigingDossier	o
zsdms:voorvoegselsGeslachtsnaam	Zaakfolder	Voorvoegsels Geslachtsnaam	o
zsdms:geslachtsnaam	Zaakfolder	Geslachtsnaam	o
zsdms:achternaam	Zaakfolder	Achternaam	o
zsdms:voorvoegsel	Zaakfolder	Voorvoegsel	o
zsdms:medewerkeridentificatie	Zaakfolder	Medewerkeridentificatie (van initiator zaak)	v
zsdms:organisatieidentificatie	Zaakfolder	Organisatieidentificatie (van initiator zaak)	v
zsdms:inp.bsn	Zaakfolder	Burgerservicenummer (van initiator zaak)	v
zsdms:anp.identificatie	Zaakfolder	Nummer ander natuurlijk persoon (van initiator zaak)	v
zsdms:inn.nnpld	Zaakfolder	NNP-ID (van initiator zaak)	v
zsdms:ann.identificatie	Zaakfolder	Nummer	v



## Standaard Zaak- en Documentservices 1.0 (versie 1.02)

CMIS-property-id	Property van objecttype	RGBZ-attribuut	v/o
		ander buitenlands niet-natuurlijk persoon (van initiator zaak)	
zsdms:vestigingsNummer	Zaakfolder	Vestigingsnummer (van initiator zaak)	v
zsdms:handelsnaam	Zaakfolder	Handelsnaam (van initiator zaak)	o
zsdms:statutairenaam	Zaakfolder	(Statutaire) Naam (van initiator zaak)	o
cmis:name	EDC	Documenttitel	v
cmis:contentStreamFileName	EDC	Bestandsnaam	v
zsdms:documentIdentificatie	EDC	DocumentIdentificatie	v
zsdms:dct.omschrijving	EDC	Documenttype-omschrijving	o
zsdms:dct.categorie	EDC	Documentcategorie	o
zsdms:documentcreatiedatum (kan verschillen van cmis:creationDate)	EDC	Documentcreatiedatum	v
zsdms:documentontvangstdatum	EDC	Documentontvangstdatum	o
zsdms:documentbeschrijving	EDC	Documentbeschrijving	o
zsdms:documentverzenddatum	EDC	Documentverzenddatum	o
zsdms:vertrouwelijk aanduiding	EDC	Vertrouwelijk aanduiding	v
zsdms:documentauteur (kan verschillen van cmis:createdBy)	EDC	Documentauteur	v
cmis:contentStreamMimeType	EDC	Documentformaat	v
zsdms:documenttaal	EDC	Documenttaal	v
zsdms:documentversie	EDC	Documentversie	o
zsdms:documentstatus	EDC	Documentstatus	o
zsdms:documentlink	EDC	Documentlink	o
Content-stream (is content-stream van EDC object)	EDC	Documentinhoud	v

**Tabel 3: Mapping CMIS-properties op RGBZ-attributen**

## 5.4 CMIS-Documentservices en CMIS-Integratieservice

De CMIS-documentservices bestaan functioneel uit dezelfde services als de StUF-zaakdocumentservices. Echter, de services worden aangeboden via een CMIS-interface in plaats van een StUF-ZKN-interface. De servicebeschrijvingen zijn in dit hoofdstuk daarom beperkt tot een aantal technische eisen. Uitzondering hierop is de 'Koppel Zaakdocument aan Zaak'-service. Deze service wordt alleen geboden via de CMIS-interface en wordt daarom uitgebreider beschreven.

Eis aan het DMS is, dat alle CMIS-services die beschreven zijn in de 1.0 versie van de CMIS-specificatie ondersteund worden. Technisch zijn er hierdoor verschillende mogelijkheden om functioneel hetzelfde te bereiken. Zo kan een document opgehaald worden door gebruik te maken van de CMIS-service Get Object() maar ook door de CMIS-service Get Object By Path(). Daarom is gekozen om niet exact voor te schrijven hoe de er technisch invulling gegeven moet worden aan de CMIS-documentservices (door bijvoorbeeld voor te schrijven welke services gebruikt moeten worden). Wel is voor elke CMIS-documentservice beschreven welke eisen gelden wanneer de (zelf te bepalen) CMIS-services worden uitgevoerd.

In Figuur 22 is de berichtenflow getekend voor alle CMIS-documentservices. In deze paragraaf is de DSC de consumer van de CMIS-documentservices.

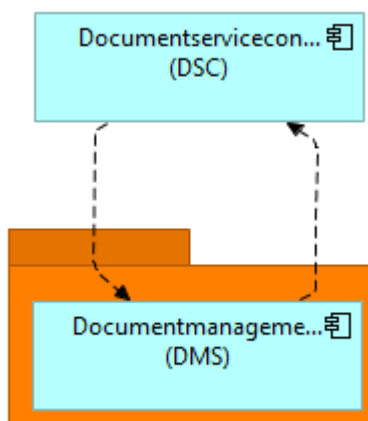

**Figuur 22: Flow CMIS-documentservices**

### 5.4.1 #16 Koppel Zaakdocument aan Zaak

Gebeurtenis: Een reeds bestaand document wordt relevant voor een lopende zaak.

De 'Koppel Zaakdocument aan Zaak'-service biedt de mogelijkheid aan DSC's om een 'los' document achteraf aan een zaak te koppelen waardoor het een zaakgerelateerd document wordt. Het betreft hier documenten die reeds bestonden en in het DMS waren vastgelegd voordat een ZAAK is ontstaan.

Een document wordt binnen het DMS gekoppeld aan een lopende zaak door het document te relateren aan een Zaakfolder-object.

Standaard Zaak- en Documentservices 1.0 (versie 1.02)

#### **5.4.1.1 Eisen aan DMS**

- Geen aanvullende eisen

#### **5.4.1.2 Interactie tussen DSC en DMS**

De DSC voert één of meer CMIS-operaties uit waarmee een 'Niet zaak document' wordt gerelateerd aan een Zaakfolder (o.b.v. aangeleverde Zaakidentificatie) binnen de Zaken DMS boom en van het objecttype EDC wordt. De volgende RGBZ-gegevens/EDC-objecttypeproperties van het verplaatste object moeten een geldige waarde hebben:

- Documentidentificatie
- Documentcreatiedatum
- Documenttitel
- Vertrouwelijk aanduiding
- Documentauteur
- Documentformaat
- Documenttaal

#### **5.4.2 Geef lijst Zaakdocumenten**

De DSC voert één of meer CMIS-operaties uit met als resultaat een lijst met referenties naar documenten behorende bij een zaak met door de DSC opgegeven Zaakidentificatie. In de lijst moet minimaal voor elk zaakdocument de volgende RGBZ-gegevens voorkomen:

- Documentidentificatie
- Zaakidentificatie
- Registratiedatum

#### **5.4.3 Geef Zaakdocument lezen**

De DSC voert één of meer CMIS-operaties uit waarmee een kopie van een zaakdocument opgevraagd wordt met door de DSC opgegeven Documentidentificatie. De DSC moet van het het opgevraagde document minimaal de volgende RGBZ-gegevens kunnen opvragen:

- Documentidentificatie
- Documentcreatiedatum
- Documenttitel
- Vertrouwelijk aanduiding
- Documentauteur
- Documentformaat
- Documenttaal
- Documentinhoud

Standaard Zaak- en Documentservices 1.0 (versie 1.02)

#### **5.4.4 Voeg Zaakdocument toe**

De DSC voert één of meer CMIS-operaties uit waarmee een EDC-object wordt aangemaakt in de juiste Zaakfolder afhankelijk van opgegeven Zaakidentificatie. De volgende RGBZ-gegevens/EDC-objecttypeproperties van het toegevoegde document moeten een geldige waarde hebben:

- Documentidentificatie
- Documentcreatiedatum
- Documenttitel
- Vertrouwelijk aanduiding
- Documentauteur
- Documentformaat
- Documenttaal
- Documentinhoud

#### **5.4.5 Maak Zaakdocument**

De DSC voert één of meer CMIS-operaties uit waarmee een EDC-object wordt aangemaakt in de juiste Zaakfolder afhankelijk van opgegeven Zaakidentificatie. De volgende RGBZ-gegevens/EDC-objecttypeproperties van het toegevoegde document moeten een geldige waarde hebben:

- Documentidentificatie
- Documentcreatiedatum
- Documenttitel
- Vertrouwelijk aanduiding
- Documentauteur
- Documentformaat
- Documenttaal

#### **5.4.6 Update Zaakdocument**

De DSC voert één of meer CMIS-operaties uit waarmee een EDC-object wordt gemuteerd afhankelijk van opgegeven Documentidentificatie. Na de mutatie moeten minimaal de volgende RGBZ-gegevens/EDC-objecttypeproperties van het gemuteerde EDC-object een geldige waarde hebben:

- Documentidentificatie
- Documentcreatiedatum
- Documenttitel
- Vertrouwelijk aanduiding
- Documentauteur
- Documentformaat
- Documenttaal

Het DMS dient te controleren of het EDC-object is gelockt. Indien dit het geval is, mag de update alleen uitgevoerd worden indien juiste 'pwc id' wordt meegestuurd

Standaard Zaak- en Documentservices 1.0 (versie 1.02)

#### 5.4.7 Geef Zaakdocument bewerken

De DSC voert één of meer CMIS-operaties uit waarmee een kopie (private working copy, pwc) van een zaakdocument opgevraagd wordt met door de serviceconsumer opgegeven Documentidentificatie. De DSC moet minimaal de volgende RGBZ-gegevens van het document kunnen opvragen:

- Documentidentificatie
- Documentcreatiedatum
- Documenttitel
- Vertrouwelijk aanduiding
- Documentauteur
- Documentformaat
- Documenttaal
- Documentinhoud

Daarnaast moeten de volgende gegevens voorkomen ten behoeve van het locken en unlocken van het document:

- De technische sleutel/id van de 'Private Working Copy'

Nadat het document is verstuurd door het DMS wordt er een lock gezet op het EDC-object zodat deze niet gemuteerd kan worden door derden. De DSC dient gebruik te maken van de Update Zaakdocument service of de cancelCheckOut service om ervoor te zorgen dat het document weer beschikbaar komt voor anderen om te muteren (unlock).

#### 5.4.8 Cancel CheckOut

De DSC voert de CMIS-operatie 'cancelCheckout' uit. Hierbij wordt het private working copy id meegestuurd. Het document dat door de DSC in bewerking was, wordt geunlockt en komt daarmee beschikbaar voor derden.

## 6 Extensies van de standaard

### 6.1 Overzicht

Extensies zijn optionele functionaliteiten die de standaard biedt. Deze functionaliteiten zijn in de huidige versie van de standaard niet verplicht om te kunnen voldoen aan de standaard. Wél wordt er vanuit gegaan dat de beschreven extensies op de beschreven wijze toegepast worden in de situaties waar deze relevant zijn (zodat er geen overlappende alternatieve functionaliteit op niet-standaard wijze geïmplementeerd wordt). Deze situaties worden als onderdeel van de extensies beschreven. Velden kunnen binnen de extensie verplicht zijn, maar doordat het een extensie betreft, in de XML schema's optioneel zijn. De werkgroep kan besluiten om in toekomstige versies van deze standaard functionaliteit uit extensies op te nemen in de verplicht te ondersteunen basisfunctionaliteit.

Extensies dienen te werken op de volgende wijze:

- De leveranciers van met elkaar communicerende softwareproducten hebben overeenstemming over welke extensies toegepast worden.
- Een serviceprovider configureert voor welke serviceconsumer (op basis van <StUF:zender>) welke extensie van toepassing is.<sup>1</sup>
- Het toepassen van extensies in de interactie tussen twee specifieke softwareproducten heeft geen gevolgen voor de interactie van de beide softwareproducten met andere softwareproducten.

Binnen deze standaard worden de volgende extensies onderscheiden:

1. DSC verwijdert document (via StUF-ZKN en CMIS)
2. Document ontkoppelen van zaak (via StUF-ZKN en CMIS)
3. ZS informeert ZSC/DSC over mutatie met betrekking tot zaak of document

In de volgende paragrafen wordt per paragraaf een extensie beschreven.

### 6.2 Extensie #1: DSC verwijdert document (via StUF-ZKN en CMIS)

<https://discussie.kinggemeenten.nl/discussie/gemma/koppelvlakken-zs-dms/verwijderen-van-zaakdocument-vanuit-een-dsc>

### 6.3 Extensie #2: DSC ontkoppelt document van zaak (via StUF-ZKN en CMIS)

<https://discussie.kinggemeenten.nl/discussie/gemma/koppelvlakken-zs-dms/verwijderen-van-zaakdocument-vanuit-een-dsc>

Standaard Zaak- en Documentservices 1.0 (versie 1.02)

## 6.4 Extensie #3: ZS informeert ZSC/DSC over mutatie met betrekking tot zaak of document (via StUF-ZKN)

<https://discussie.kinggemeenten.nl/discussie/gemma/koppelvlakken-zs-dms/uitgaande-berichten-door-zs-naar-zsc-en-dsc>

Wanneer een ZS een ZSC/DSC over mutaties met betrekking tot zaken/documenten wil informeren, gebruikt het ZS daarvoor een ZakLk01-/EdcLk01-bericht. De ZSC/DSC antwoordt met het volgens StUF voorschreven bevestigingsbericht om de ontvangst te bevestigen. Inhoudelijke verwerking is hierbij niet voorschreven.

Deze extensie stelt de volgende eisen aan betrokken componenten:

- ZSC en (StUF) DSC moeten bij gebruik van deze extensie de genoemde berichten kunnen ontvangen.
- ZS moet bij gebruik van deze extensie de genoemde berichten kunnen verzenden. Daarbij is moeten meerdere ontvangers geconfigureerd kunnen worden.
- ZS moet gelijktijdig zowel met ZSC's/DSC's kunnen werken die deze extensie wel ondersteunen als met ZSC's/DSC's die deze extensie niet kunnen ondersteunen.

## 6.5 Extensie #4: geefDocumentenBijZaak service met checkedOutId en checkedOutBy gegevens op document niveau

Naar aanleiding van issue ZDS-44

(<https://discussie.kinggemeenten.nl/discussie/gemma/koppelvlakken-zs-dms/fout-de-xsd>)

Is besloten middels een aparte service per document aan te geven of dit door een/welke gebruiker uitgecheckt is.

### 6.5.1 geefDocumentenBijZaak (geefDocumentenBijZaak\_Lv01)

De 'geefDocumentenBijZaak\_Lv01'-service is een uitbreiding op de service Geef lijst Zaakdocumenten. Middels geefDocumentenBijZaak\_Lv01 kunnen ZSC's een lijst met referenties opvragen naar DOCUMENTen met checkin/checkout informatie per document behorende bij een lopende zaak middels een vraag-/antwoordinteractie.

De ZSC krijgt in deze interactie de hoedanigheid van DSC. In het antwoordbericht staan alle ZAAKDOCUMENTEN (de relatie tussen ZAAK en DOCUMENT) die bekend zijn bij het ZS. De service

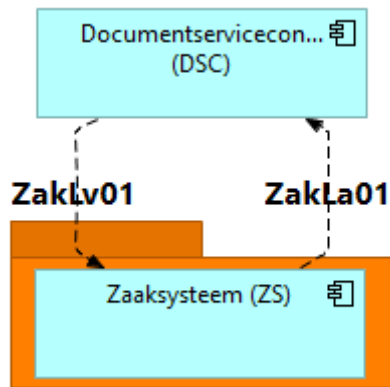
**Figuur 23: Flow Geef lijst Zaakdocumenten**

### 6.5.1.1 Eisen aan ZS

- Het ZS is de authentieke bron voor de relatie ZAAKDOCUMENT;
- Het ZS retourneert alle voor hem bekende ZAAKDOCUMENT relaties in het antwoordbericht.

### 6.5.1.2 Interactie tussen DSC en ZS

Tussen DSC en ZS is een vraag-/antwoordinteractie. In onderstaande tabellen staat aangegeven welke elementen verplicht aanwezig en gevuld moeten zijn met een geldige waarde (V) en welke elementen optioneel in de berichten mogen voorkomen (O). Andere elementen mogen in de vraagberichten voorkomen zolang de berichten voldoen aan de StUF-ZKN-schema's.

Het antwoordend systeem dient ten minste conform onderstaande tabel te antwoorden.

Deze specificatie dwingt niet af dat de andere elementen op een correcte wijze geretourneerd worden.

<b>Berichttype: zakLv01 (vraagbericht)</b>		
<b>StUF-ZKN-Elementen</b>	<b>RGBZ-attribuut</b>	<b>v/o</b>
gelijk . identificatie	Zaakidentificatie	v
scope . object . heeftRelevant . gerelateerde . identificatie	-	v
antwoord . object . heeftRelevant . * <i>In de scope mogen alle elementen opgenomen worden die in het antwoordbericht gespecificeerd zijn.</i>	Via de scope kan de DSC aangeven welke zaakgegevens hij in het antwoord verwacht (zie StUF-standaard H6).	

<b>Berichttype: zakLa01 (antwoordbericht)</b>		
<b>StUF-ZKN-Elementen</b>	<b>RGBZ-attribuut</b>	<b>v/o</b>
antwoord . object . identificatie	Zaakidentificatie	v
antwoord . object . heeftRelevant . registratiedatum	Registratiedatum	v
<b>Voor elk gerelateerd document</b>		
antwoord . object . heeftRelevant . titel	Zaakdocument titel	o



## Standaard Zaak- en Documentservices 1.0 (versie 1.02)

antwoord . object . heeftRelevant . beschrijving	Zaakdocument beschrijving	o
antwoord . object . heeftRelevant . gerelateerde . identificatie	Documentidentificatie	v
antwoord . object . heeftRelevant . gerelateerde . creatiedatum	Documentcreatiedatum	o
antwoord . object . heeftRelevant . gerelateerde . ontvangstdatum	Documentontvangstdatum	o
antwoord . object . heeftRelevant . gerelateerde . titel	Documenttitel	o
antwoord . object . heeftRelevant . gerelateerde . beschrijving	Documentbeschrijving	o
antwoord . object . heeftRelevant . gerelateerde . verzenddatum	Document verzenddatum	o
antwoord . object . heeftRelevant . gerelateerde . vertrouwelijkheidAanduiding	Vertrouwelijkheidsaanduiding	o
antwoord . object . heeftRelevant . gerelateerde . auteur	Documentauteur	o
antwoord . object . heeftRelevant . gerelateerde . formaat	Documentformaat	o
antwoord . object . heeftRelevant . gerelateerde . taal	Documenttaal	o
antwoord . object . heeftRelevant . gerelateerde . versie	Documentversie	o
antwoord . object . heeftRelevant . gerelateerde . status	Documentstatus	o
antwoord . object . heeftRelevant . gerelateerde . link	Documentlink	o
antwoord.object.checkout.checkedOutId	CMIS:CheckedOutId	o
antwoord.object.checkout.checkedOutBy	CMIS:CheckedOutBy	o
antwoord.object.checkout.versioningState	CMIS:versioningState	o

## Bijlage A: Afkortingen, begrippen en symbolen

Afkorting	Omschrijving
GEMMA	Gemeentelijke Model Architectuur
ZS	Zaaksysteem
ZM	Zakenmagazijn
DMS	Document Management Systeem
Gemma	Gemeentelijke Model Architectuur
SC	Service Consumer, het systeem, de applicatie of component die de functie als afnemer gebruikt
SP	Service Provider, het systeem, de applicatie of component die de betreffende functie of service moet leveren.
SDC	Samengesteld Document
ZTC	Zaaktypecatalogus
RGBZ	Referentiemodel Gemeentelijke Basisgegevens Zaken
StUF	Standaard Uitwisselings Formaat
CMIS	Content Management Interoperability Services
OASIS	Organization for the Advancement of Structured Information Standards
EDC	Enkelvoudig Document

## **Bijlage B: Definitie van gebruikte CMIS-objecttypes binnen standaard Zaak- en Documentservices**

Zie Excel file: BIJLAGE B-mapping-cmis-properties-rgbz-attributen.xlsx

---

<sup>i</sup> Een softwareproduct dat afhankelijk van de situatie een extensie wel of niet toe wil passen, kan dit bereiken door zichzelf als een andere <StUF:zender> bekend te maken aan de provider van de service.